

RODAC

SAM GROUP

POWERFUL DEALS

PROMOTIONS-INNOVATIONS-NOUVEAUTÉS



VOTRE PARTENAIRE
AU QUOTIDIEN



7 BONNES RAISONS DE CHOISIR RODAC

SAM GROUP

1 L'INFORMATION EN CONTINU SUR NOTRE SITE WEB!

Sur rodac.com mais aussi sur sam.eu vous trouverez tous nos catalogues interactifs, les informations et fiches techniques et nos vidéos produits ! **Inscrivez-vous** à notre newsletter afin de vous tenir informés en temps réel des nouvelles offres et nouveautés.



2 NOUS VOUS ÉCOUTONS!

Nous sommes joignables par téléphone de 8h à 17h pour toutes vos questions **+32 (0)2 331 34 34**. Nous aurons le plaisir de vous renseigner.



3 UN ACCOMPAGNEMENT TERRAIN !

Notre force commerciale terrain à l'écoute et au service de ses clients. Vous souhaitez une visite et une démo de nos produits ? **Contactez-nous !**



4 NOTRE SERVICE APRÈS VENTE!

Possédant notre propre service technique d'après vente, nous sommes en mesure de vous apporter une expertise rapide et professionnelle au juste prix. Ceci, afin de vous offrir un temps d'attente le plus court possible. Conscients que vos outils sont indispensables, nous souhaitons vous fournir le service que vous exigez !



5 LOGISTIQUE!

Une infrastructure logistique moderne basée aux Pays-Bas et en France pour plus de réactivité.

6 LIVRAISON!

Traitement des commandes en moins de 24h et livraison dans la semaine.

7 UNE DÉMARCHE PRODUIT INNOVANTE!

Tous nos produits sont développés avec nos clients partenaires. Ils sont sélectionnés parmi les leaders de leur secteur d'activité.



L'INNOVATION COMME ADN

Kap'SAM
LE DÉMARREUR INTELLIGENT

DÉMARRE UN NOMBRE INFINI DE VÉHICULES : 1 000 000 CYCLES

P.45



DYNASAM 4.0

LES CLÉS COMMUNICANTES
UNE TRAÇABILITÉ OPTIMISÉE / INÉGALÉE

P.71



XDRAINER
LE PURGEUR AUTONOME

GARANTIT UNE PURGE ET UN REMPLISSAGE EN GARDANT LES MAINS LIBRES

P.36



SOMMAIRE

CLÉS À CHOCS & SPÉCIFIQUES	P. 4	
DOUILLES	P. 7	
ACCESSOIRES POUR CLÉS À CHOCS	P. 8	
KIT D'EXTRACTION D'ÉCROU	P. 9	
CLÉS À ROCHET	P. 10	
PERCEUSES & VISSEUSES	P. 12	
ENLÈVEMENT DE MATIÈRE	P. 14	
MAINTENANCE	P. 16	
CARROSSERIE - DÉCOUPE	P. 18	
PONÇAGE / POLISSAGE / DÉBOSELAGE	P. 22	
LEVAGE	P. 26	
ENROULEURS	P. 30	
TRAITEMENT DE L'AIR & ACCESSOIRES	P. 32	
NÉBULISERS & ASPIRATEURS	P. 34	
PURGEURS DE FREINS, XDRAINER®	P. 35	
ÉQUIPEMENTS DE GARAGE & D'ATELIER	P. 37	
GONFLEURS	P. 39	
SOUFFLETTES	P. 40	
LAMPES	P. 42	
BOOSTERS, KAP'SAM®	P. 44	
TESTEUR UNIVERSEL DE PRESSION	P. 46	
TRAVAIL SOUS TENSION	P. 48	
PANNEAUX SERVICES	P. 56	
RANGEMENT	P. 60	
COFFRETS D'OUTILS	P. 67	
DYNAMOMÉTRIE & EMBOUTS / DYNASAM®	P. 69	

LÉGENDE

			
Hauteur MM	Longueur MM	Consomma- tion d'air L/MIN	Emmanement MM
			
Capacité de coupe MM	Carré d'entraînement POUCES/INCH	Capacité de serrage MM	Dimension du papier MM
			
Diamètre tuyau min. MM	Course du piston MM	Puissance KW	Vitesse de rotation RPM
			
Poids KG	Couple max. NM	Force de traction KG-MM	Dimensions des disques MM
			
Course excentrique	Capacité KG	Vibrations M/S.2	



Le point "Y" = équilibrage parfait de la machine entre le corps, la poignée et le nez.

CLÉS À CHOCS

Gamme RODAC supérieure. Machines puissantes de conception ergonomique. Haute qualité de fabrication et durée de vie prolongée. Design unique!

GAMME S1

RÉF.		NM	L/MIN	RPM	KG	PRIX
RC2690	3/8"	434	118	7.500	1,3	175,00€
RC2780	1/2"	1.350	153	10.000	2,0	215,00€
RC2780T	1/2"	90-130	153	6.500	2,0	269,00€
RC3780	3/4"	1.492	139	5.000	2,6	395,00€
RC8880	1"	1.500	250	5.000	2,0	449,00€

BESTSELLER

L = 12 cm !



STUBBY

La plus compacte des clés à chocs 1/2"

Double marteau = Double frappe = Moins de vibrations pour une puissance élevée de 650Nm au déserrage !

Léger. Utilisable d'une seule main. Corps en composite.

Existe aussi en version 3/8" : RC2690

Couple: 434Nm. Design unique!

RC2751	1/2"	610	120	9.000	1,3	175,00€
--------	------	-----	-----	-------	-----	---------



CLÉS À CHOCS 1/2" EN COFFRET

RC2751BC : Douilles impact de 13 à 19, 21 et 24 mm (photo de gauche)

RC2780BC : Douilles impact avec protection plastique 17, 19, 21 mm

+ Douilles impact 22, 23, 24 mm (photo de droite)

RÉF.		NM	L/MIN	RPM	KG	PRIX
RC2751BC	1/2"	610	120	9.000	1,1	205,00€
RC2780BC	1/2"	1.350	153	10.000	1,1	265,00€

CLÉ À CHOCS 1/2"

1 Couple max. 550 NM.

2 vitesses de rotation 9.000 Rpm

Consommation d'air 120 l/min.

Poids 1.3 Kg.

Idéale pour les zones confinées.

Tête inclinable à 360°.

Garantie 2 ans.

RC2851

178,00€

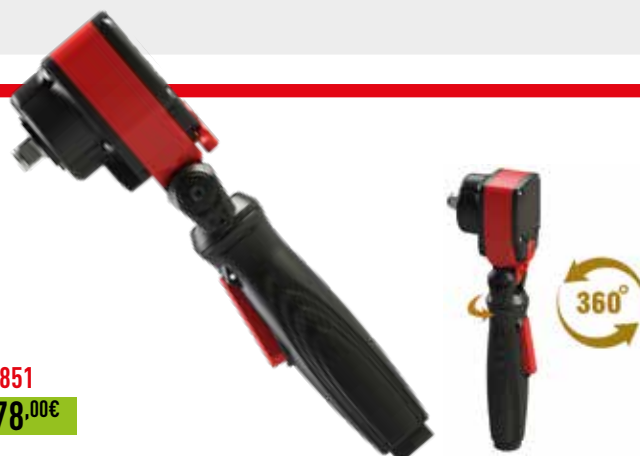

BLACKLINE

THE PREMIUM LINE

GARANTIE
2
ANS

Pour une utilisation intensive, mécanisme à double frappe, corps en composite, léger et durable !

Adaptée pour l'utilisateur professionnel le plus exigeant !

- DOUBLE MARTEAU
- POIDS LÉGER
- TRÈS PUISSANTE
- MATÉRIAUX DE HAUTE QUALITÉ



CLÉ À CHOCS 3/8"

RÉF.						PRIX
	NM	L/MIN	RPM	KG		
RC660	3/8"	583	260	12.000	1,2	194,00€



CLÉ À CHOCS 1/2" COMPACTE !

RÉF.						PRIX
	NM	L/MIN	RPM	KG		
RC2850	1/2"	624	260	12.000	1,2	194,00€



CLÉ À CHOCS 1/2"

RÉF.						PRIX
	NM	L/MIN	RPM	KG		
RC2890	1/2"	1.400	260	8.000	1,9	227,00€



CLÉ À CHOCS 3/4"

RÉF.						PRIX
	NM	L/MIN	RPM	KG		
RC3850	3/4"	2.035	475	5.000	3,4	459,00€



CLÉ À CHOCS 1"

RÉF.						PRIX
	NM	L/MIN	RPM	KG		
RC8850	1"	2.035	475	5.000	3,5	497,00€

VIBRO-EXTRACTEUR 1/4" AVEC ACCESSOIRES EN COFFRET

Idéal pour le desserrage des bougies de préchauffage, couple réglable : 10-20-30-40 NM



RÉF.						PRIX
	NM	L/MIN	RPM	KG		
RC630BC	1/4"	10,20,30,40	150	10.000	4,6	175,00€

CLÉ À CHOC 1/2" COMPOSITE 1054 Nm

Couple max: 1054 Nm.
Twin Hammer
3 positions à droite, 1 à gauche
Double marteau



RÉF.						PRIX
	NM	L/MIN	RPM	KG		
RC2775	1/2"	1.054	125	9.000	2	138,00€

CLÉS À CHOCS 1" 3800 Nm

Machine puissante.
1007400A axe court : 335 mm
1007400AL axe long : 520 mm

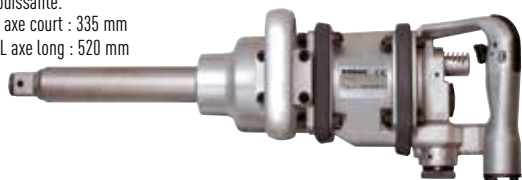

RÉF.						PRIX
	NM	L/MIN	RPM	KG		
1007400A	1"	3.800	700	4.100	9,3	1.149,00€
1007400AL	1"	3.800	700	4.100	9,3	1.269,00€

CLÉ À CHOCS 1" 2241 Nm

Extra légère. Conception ergonomique à axe long pour accès difficile. Longueur 21 cm.



RÉF.						PRIX
	NM	L/MIN	RPM	KG		
RC766	1"	2441	282	6.000	7,8	689,00€

CLÉ À CHOCS 3/8" COMPACTE



RÉF.						PRIX
	NM	L/MIN	RPM	KG		
RC632	3/8"	75	170	9.000	1,1	71,70€

CLÉ À CHOC 1" LONGUE 2441 Nm

LA QUALITÉ À PRIX ABORDABLE



RÉF.						PRIX
	NM	L/MIN	RPM	KG		
RC762L	1"	2.441	222	4.200	11,2	559,00€

CLÉS À CHOCS 1" 3000 Nm

Un design moderne
Machine puissante.
Disponible avec axe long ou court.
RC765B : 420 mm de longueur
RC765BL : 520 mm de longueur



RÉF.						PRIX
	NM	L/MIN	RPM	KG		
RC765B	1"	3.000	380	4.800	8,3	979,00€
RC765BL	1"	3.000	380	4.800	8,3	999,00€

CLÉ À CHOCS 1" 3800 Nm

Conception compacte à axe court



LA CLÉ LA PLUS PUISSANTE DE LA GAMME !

RÉF.						PRIX
	NM	L/MIN	RPM	KG		
1007401A	1"	3.800	700	4.100	8,9	1.095,00€

JEUX DE 5 DOUILLES 1/2" AVEC PROTECTION PLASTIQUE

LONGUEUR 15 MM
max. 200 nm

RAG499815
11,00€



1x

LONGUEUR 17 MM
max. 200 nm

RAG499817
14,00€



1x

LONGUEUR 19 MM
max. 200 nm

RAG499819
15,00€



1x

LONGUEUR 21 MM
max. 200 nm

RAG499821
16,00€



1x

EXISTE EN COFFRET

COFFRET DE 3 DOUILLES 1/2"

3 pièces 17-19-21 mm, avec protection plastique, à paroi mince avec arrêt, max 200 nm, CR-MO

RA8681
29,00€



COFFRET DE 5 DOUILLES 1/2"

5 pièces 15-17-19-21-22 mm, avec protection plastique, CR-MO max 200 nm.

RA86815
39,00€



JEU DE 9 DOUILLES POUR EXTRACTION D'ÉCROUS DIFFICILES

Contient : 3/8" 2, 3, 4, 5, 6 mm, 1/2" 8, 10, 12, 14 mm sur rail.

RA8690
42,00€



JEU DE 9 DOUILLES 1/2" À CHOCS

Contient : 13, 14, 15, 16, 17, 18, 19, 21, 24 mm sur rail.

RA8679
31,00€



JEU DE 8 DOUILLES 1/2" À CHOCS

Contient : 8 douilles à chocs 12, 13, 14, 15, 17, 19, 21 et 22 mm

RA8692
46,00€



JEU DE 15 DOUILLES 1/2" À CHOCS

Contient : 13 douilles à chocs: 10, 11, 12, 13, 14, 17, 19, 21, 22, 24, 27 30, 32 mm + 1 rallonge 125 mm + 1 cardan.

RA8691
46,00€



JEU DE RÉDUCTEURS À CHOCS

Contient : Réducteur 1/2" - 3/4", Réducteur 3/4" - 1/2", Réducteur 1/2" - 3/8", Réducteur 1/4" - 3/8", Réducteur 3/8" - 1/4", Réducteur 3/8" - 1/2".

20029S00A
42,00€





KIT DE NETTOYAGE DE MOYEU DE ROUE

Disques de nettoyage, utilisation avec une clé à chocs 1/2"

RR275140
44,00€



ADAPTATEUR 1/2"

PLATEAU TWIST-ON 50 MM

Pour disques twist-on, utilisation avec une clé à chocs 1/2"

RR275141
33,00€



ADAPTATEUR 1/2"

AVEC PLATEAU VELCRO 75 MM

Pour disques twist on, utilisation avec une clé à chocs 1/2"

RR275143
28,00€

JEU DE 6 DISQUES AVEC SUPPORT UNIVERSEL

Kit de nettoyage de moyeu de roue
50x12 - 50x13 - 50x14 - 60x16 - 60x22 - 60x28

RR275130
139,00€



DISQUES DE NETTOYAGE POUR MOYEU DE ROUE

Pour le RR275140, 5 pièces.

RR27514ASET
32,00€



DISQUE

160 MM x 65 MM

RR275150A
59,00€



DISQUE

200 MM x 75 MM

RR275150B
71,00€



SUPPORT UNIVERSEL DISQUE

RR275150H
52,00€



DISQUE DE DÉCAPAGE 1/2"

Pour frein (avec centre renforcé)

RRNC27515H
150,00€



JEU DE 3 DISQUES

RRNC27515SET
99,00€



EXPANDEUR DE SOUFFLETS DE CARDAN PNEUMATIQUE

Plus besoin de démonter le cardan.
Raccord 1/4".
Convient pour tous les véhicules VL et 4x4.

RCBS03
169,00€



OUTIL DE DÉPOSE-REPOSE ROTULE AXIALE AVEC CAGES 28-34, 34-39 ET 39-45 MM

Tête interchangeable : un seul outil couvre les rotules de diamètre 28 à 45 mm. Outil compact et autoserrant pour un démontage rapide et facile des rotules axiales sur les VL et VUL.

Permet d'intervenir sur les rotules de direction de différentes tailles grâce aux 3 cages interchangeables dotées d'un code couleur :
Rouge - Ø 28-34 mm. Couple max : 80 Nm
Bleu - Ø 34-39 mm. Couple max : 100 Nm
Vert - Ø 39-45 mm. Couple max : 150 Nm



732-DA2

189,00€

CLÉ DE DÉMULTIPLICATION DE COUPLE PL 1" - 2800 Nm

Démultiplicateur de force 1".

Douille à chocs : 27/30/32/33/34/36mm.
Manivelle / rallonge 210mm carré 1" ext et int rapport de démultiplication : 1:64.
Couple de sortie 4 000Nm max couple d'entrée : 62,5Nm max.
Carré d'entraînement : 1".



RQDM-PL

319,00€

CLÉ À CHOCS 1/2" BRUSHLESS 18V

Puissante : 1000 Nm. Brushless : Moteur sans charbon pour un meilleur rendement et une durée de vie accrue. Ne nécessite pas d'entretien. Astucieux : éclairage optimal du poste de travail via une LED puissante.
Carré d'entraînement : 1/2" (12,7 mm). Couple maxi : 1000 Nm.
Vitesse (tr/min) : 0 à 900 / 1200 / 1900. Frappe (cps/min) : 1200/ 1600 / 2400.
Batterie : Lithium-ion 18V / 4Ah Ampérage mini : 4 Ah.
Indicateur niveau batterie. Idéale pour travailler sur les passages de roues, freins, rotules, triangles... Corps et batteries résistants aux solvants et hydrocarbures dans l'atelier.
Les batteries sont compatibles avec le reste de la gamme. IP54. Temps de charge : 1h30.



RB210KZ2

439,00€

AVEC 2 BATTERIES ET CHARGEUR

KIT EXTRACTION ÉCROUS ANTIVOL NOUVELLE GÉNÉRATION

- 4 guides de centrage internes en nylon
- 3 guides de centrage externes métalliques
- 1 guide de centrage Métallique
- 2 forets spéciaux ultrarésistants
- 4 extracteurs
- 1 support d'extracteur à impact
- 1 outil d'enlèvement d'extracteur à impact.

RA9900

339,00€

CONVIENT POUR TOUS LES TYPES DE BOULONS ANTIVOLS QUELLE QUE SOIT LA MARQUE DU VÉHICULE.

ENSEMBLE LE PLUS COMPLET DU MARCHÉ.

S'UTILISE AUSSI POUR LES ÉCROUS ABIMÉS OU ARRONDIS.

GAINS DE TEMPS CONSIDÉRABLES SANS ENDOMMAGER LA JANTE.

COFFRET SOLIDE ET PRATIQUE.



ACCÉDEZ À NOTRE VIDÉO DE FORMATION & DE DÉMONSTRATION SUR WWW.RODAC.COM



CLÉ À ROCHET 1/4" OU 3/8" 34 Nm

Super mini,
Idéale pour les espaces réduits.



RÉF.							PRIX
	NM	L/MIN	RPM	CM	KG		
1013300A	1/4"	34	108	260	13	0,45	93,00€
1014300A	3/8"	34	108	260	13	0,45	90,00€

CLÉ À ROCHET 1/4" OU 3/8" 41 Nm

Mini, puissante et compacte.
Avec interrupteur haut / bas.



RÉF.							PRIX
	NM	L/MIN	RPM	CM	KG		
RC583	1/4"	41	113	200	19,6	0,5	119,00€
RC584	3/8"	41	113	200	19,6	0,5	119,00€

CLÉ À ROCHET 1/2" 68 Nm

Couple limité pour serrage délicat.
Avec interrupteur haut / bas.



RÉF.							PRIX
	NM	L/MIN	RPM	CM	KG		
RC590	1/2"	68	113	150	25,6	1,2	112,00€

CLÉ À ROCHET 1/2" 140 Nm



RÉF.							PRIX
	NM	L/MIN	RPM	CM	KG		
RC468	1/2"	140	140	150	36	2,0	179,00€



CLÉS À ROCHET 1/2" OU 3/8" 122 Nm



RÉF.							PRIX
	NM	L/MIN	RPM	CM	KG		
1015100A	1/2"	122	105	160	25	1,25	92,00€
1014100A	3/8"	122	105	160	25	1,25	59,00€

CLÉ À ROCHET 1/2" OU 3/8" 102 Nm

Usage intensif et industriel.



RÉF.							PRIX
	NM	L/MIN	RPM	CM	KG		
1015400A	1/2"	102	113	400	28	1,28	180,00€
1014400A	3/8"	102	140	400	28	1,28	188,00€

COMPLET!

CLÉ À ROCHET 1/4" + 3/8" EN COFFRET RÉVERSIBLE

Contenu :

- X1 RC582 clé à cliquet pneumatique avec tête ouverte
- X1 Tête cliquet interchangeable 1/4" + 3/8"
- X1 Tête cliquet porte embout
- X1 Cliquet 1/4"
- X10 1/4" douilles 5-6-7-8-9-10-11-12-13-14 mm
- X1 1/4" cardan
- X1 Porte embout 1/4" avec blocage
- X1 Rallonge avec blocage 1/4"
- X1 Rallonge emmanchée 1/4"
- X1 Embout de vissage 1/4" 25 mm

RÉF.							PRIX
	1/4" 3/8"	NM	L/MIN	RPM	CM	KG	
RC582BC	15,5	41	113	850	40	0,5	219,00€



CLÉ À ROCHET 1/4" - 3/8" RÉVERSIBLE

POLYVALENTE : Son carré d'entraînement 1/4" 3/8" apporte la solution à de nombreux problèmes de serrage sur les organes mécaniques difficiles d'accès.

PRATIQUE : Très facile à manipuler grâce à sa légèreté (500 g) et à sa compacité.

RÉF.							PRIX
	1/4" - 3/8"	NM	L/MIN	RPM	CM	KG	
RC582	1/4" - 3/8"	41	113	850	40	0,5	172,00€



PREMIUM LINE

GARANTIE
2
ANS

PERCEUSE 10 mm

Corps en aluminium
Usage industriel et intensif



3 POSSIBILITÉS DE
CONNEXION D'AIR

RÉF.	RPM	KW	KG	PRIX
RC2020A	1600	0,2	0,6	225,00€

PERCEUSE 13 mm

Corps en aluminium avec poignée
Usage industriel et intensif



RÉF.	RPM	KW	KG	PRIX
RC2022A	750	0,4	0,9	255,00€

PERCEUSE PISTOLET 6 mm

Mandrin à serrage rapide.



RÉF.	RPM	KW	KG	PRIX
RC203A	2.900	0,6	0,6	135,00€

PERCEUSE D'ANGLE 6 mm

Mandrin à serrage rapide.



RÉF.	RPM	KW	KG	PRIX
RC208RA	1.400	0,50	0,9	149,00€

PERCEUSE DROITE 10 mm



RÉF.	RPM	KW	KG	PRIX
RC217A	4.500	0,50	0,9	135,00€

PERCEUSE PISTOLET 10 mm

Mandrin automatique sans clé, réversible



RÉF.	RPM	KW	KG	PRIX
RC2110	2.000	0,37	1,0	105,00€

PERCEUSE PISTOLET AVEC POIGNÉE 13 mm

Avec poignée



RÉF.	RPM	KW	KG	PRIX
RC214A	800	0,55	1,6	175,00€

PERCEUSE PISTOLET 13 mm

Mandrin automatique sans clé,
réversible



RÉF.	RPM	KW	KG	PRIX
RC2113	800	0,37	1,3	149,00€

COMPLET !

PERCEUSE 10 mm EN COFFRET

13 forêts: 1.5, 2, 2.5, 3, 3.2, 3.5, 4, 4.5, 4.8, 5, 5.5, 6, 6.5 mm



RÉF.	RPM	KW	KG	PRIX
RC206ABC	1800	0,50	1,4	149,00€

VISSEUSE PISTOLET 1700 RPM



RÉF.	RPM	NM	KG	PRIX
RC3403	1.700	1-6	0,85	269,00€

VISSEUSE PISTOLET 1800 RPM

COUPLE RÉGLABLE
DE L'EXTÉRIEUR



RÉF.	RPM	NM	KG	PRIX
RC3418	1.800	2,2-5,6	1,1	135,00€

VISSEUSE DROITE 550 RPM

Couple réglable, pour usage industriel

PUSH TO START



RÉF.	RPM	NM	CM	KG	PRIX
RC3460	550	1,5-9,5	21,5	0,79	749,00€

Retrouver tous les accessoires de vos outils pneumatiques sur le site RODAC.com



RODAC International B.V.

Offre une garantie de deux ans sur les pannes liées à la fabrication et au matériel, pas sur l'usure des pièces. Les révisions ne sont pas couvertes par la garantie, il s'agit de travaux d'entretien normaux, qui peuvent également être effectués par nos soins. Il est souvent possible d'éviter les réparations avec un graissage de qualité et adapté (avec la graisse qui convient) et une bonne alimentation en air. En cas de doute, contactez notre service administratif pour obtenir des conseils.



BURINEUR HEXAGONAL

Inclus ressort RA8620

RÉF.	BPM	MM	MM	KG	PRIX
RC275HR	2.500	11	67	1,7	55,00€



BURINEURS EN COFFRET

RC275BCB: 5 burins pour tous vos travaux de bâtiment.

RC275HBCB: 5 burins + bague de retenue métallique.

RÉF.	BPM	MM	MM	KG	PRIX
RC275BCB	2.500	11,0	67	1,7	105,00€
RC293HBCB	3.200	11,0	66	2,56	135,00€



GARANTIE
2
ANS

BURINEUR HEXAGONAL

Inclus bague de retenue métallique RA293

RÉF.	BPM	MM	MM	KG	PRIX
RC293H	3.200	11	66	2,56	92,00€



BURINEUR

Convient pour burins cylindriques.
A vibrations réduites 8.2 m/s.
2 ressorts inclus.

BURINS DISPONIBLES
SUR DEMANDE !

RÉF.	BPM	MM	MM	KG	PRIX
RC299	3.000	11,1	67	1,7	119,00€

BURINEUR

Pour travail du métal - 5 burins inclus



RÉF.	BPM	MM	MM	KG	PRIX
RC275BC	2.500	11,0	67	1,7	89,00€

BURINEUR

Pour travail du métal - 5 burins inclus



RC293HBC	3.200	11,0	66	2,5	129,00€
----------	-------	------	----	-----	---------

BURINEUR

Pour travail du métal - 5 burins inclus



RC296BC	2.600	11,0	73	2,2	149,00€
---------	-------	------	----	-----	---------

BESTSELLERS

DÉROUILLEUR DROIT

19 aiguilles 3 mm



RÉF.	BPM	CM	MM	KG	PRIX
RC4117	3.700	375	33	2,7	205,00€

DÉROUILLEUR PISTOLET

19 aiguilles 3 mm



RÉF.	BPM	CM	MM	KG	PRIX
RC4115	3.000	290	11	2,6	209,00€

NEW



DÉROUILLEUR ULTRA COMPACT

Dérouilleur compact avec 13 aiguilles coniques d'un diamètre de 1.4 mm

Cela permet de nettoyer de manière optimale les petites choses. Le démarreur à aiguilles a un revêtement niveau de vibration et ne pesant que 0.48 kg. Cet outil peut être tenu comme un crayon, permettant un travail très précis.

3.000 coupes p/min - 89 DBA
Course du piston 22mm - piston de 1,4mm
Pression de service : 6.3 max - 89 DBA

RÉF.	L/MIN	MM	M/S.2	KG	PRIX	
RC4113	1/4"	48	235	6,9	0,48	175,00€



PISTOLET À EXTRUDER CARTOUCHES OU SACHETS

RÉF.	L/MIN	CM	KG	PRIX
RC119N	200	55	1,4	198,00€

AVEC RÉDUCTEUR
INCORPORÉ

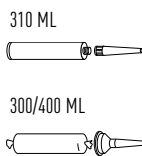

PISTOLET À EXTRUDER SACHETS

RÉF.	L/MIN	CM	KG	PRIX
RC120N	200	46	1,1	159,00€

AVEC RÉDUCTEUR
INCORPORÉ



PISTOLET À EXTRUDER CARTOUCHES 310 ML

RÉF.	L/MIN	CM	KG	PRIX
RC107	200	32	1,2	39,00€

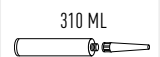

ÉQUILIBREURS

Capacité du câble de 1 à 5 kg

RÉF.	KG KG	CÂBLE CM	PRIX
RASB2000	1 - 2	160	33,00€
RASB3000	1,5 - 3	160	39,00€
RASB5000	3 - 5	160	59,00€



RIVETUSE INTENSIVE D'INSERT EN COFFRET

RÉF.	RPM	L/MIN	CM	KG KG	PRIX
1086100ABC	600	160	16	1,27	595,00€



PISTOLET À LIQUIDES

Capacité 1 litre

RÉF.	CM	KG KG	PRIX
RC175	26	0,11	28,00€



PISTOLET DE GRAISSAGE

Capacité 0,4 litre, avec alimentation continue
Pour graisse vrac et cartouche

RÉF.	CM	KG KG	PRIX
RC1170	15,7	1,4	59,00€



PISTOLET POUR TRAITEMENTS DE PROTECTION

Pour le traitement de toutes les surfaces de protection et revêtements. Capacité 1 litre.
Livré avec les sondes RA12901, RA12902 et RA12903.

RÉF.	CM	KG KG	PRIX
RC129	39	1,6	209,00€



MEULEUSE POUR AUTOCOLLANTS

comprend disque en caoutchouc
RA53336 pour autocollants

RÉF.	RPM	L/MIN	CM	KG KG	PRIX
RC533	4.000	350	20	1,0	119,00€



PISTOLET PEINTURE HVLP

Pour peinture à base d'eau et traditionnelle.
Inclus buse 1,4 mm, option buse 1,3 + 1,7 + 2,0 - 2,5 mm.
Godet de 600 CC.

RC1200H
149,00€



PREMIUM LINE

PISTOLET PEINTURE HVLP

Pour peinture à base d'eau et traditionnelle.
Inclus buse 1,4 mm, option buse 1,3 + 1,7 + 2,0 - 2,5 mm.
Godet de 600 CC.

RC1300H
209,00€



COUPEAU PARE-BRISE LIVRE SANS LAME

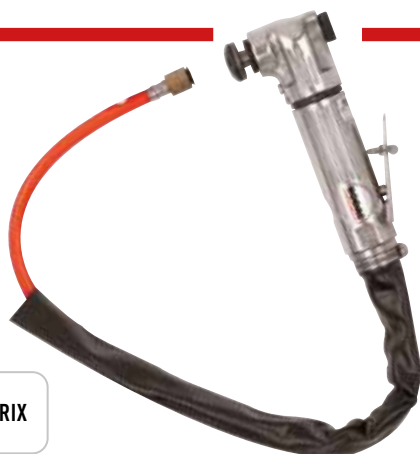

RÉF.	CM	L/MIN	KG	PRIX
RC332	24	360	1,0	147,00€

VOIR NOTRE GRAND ASSORTIMENT
DE COUPEAUX SUR NOTRE WEBSHOP :
WWW.RODAC.COM



TABLE SUPPORT DE PARE-BRISE



RÉF.	CM	CM	KG	PRIX
RQ371080	40	80	9,3	125,00€

PROTECTION D'AILE



RAMG5050
42,00€

HOUSSE FRONTALE



RAMG5060
98,00€

HOUSSE DE PROTECTION POUR SIÈGE



RAMG5070
20,00€

SCIE À TÔLE +5 LAMES 24 DENTS +5 LAMES 32 DENTS



RÉF.	BPM	MM	L/MIN	KG	PRIX
RC312SET	9.000	1,6	270	0,5	139,00€



RIVETEUSE EN COFFRET 2,4 - 6,4 MM

Usage intensif, Rivets 2,4/ 3,0-3,2/4,0/ 4,8/ 5/ 6,4

RÉF.	KG-MM	KG	PRIX
RC192BC	10.900	2,8	619,00€

NEW



SCIE À TÔLE PNEUMATIQUE

Outil parfait pour couper des matériaux composites ou du métal (feuille), dans les secteurs automobile et industriel.

Nouvelle conception de la transmission par engrenages : capacité de coupe doublée par rapport aux scies pneumatiques standard (plaques métalliques ou composites de 5 mm). Moteur pneumatique très fiable de 0,5 hp avec cylindre et rotor usinés avec précision.

Sortie d'air rotative à 360 degrés.

Gâchette avec verrouillage de sécurité.

RC320

245,00€

AVEC POIGNÉE ERGONOMIQUE
EN COMPOSITE PU

RIVETEUSE 2,4 - 4,8 MM

Rivets 2,4 / 3,0-3,2 / 4,0 / 4,8

RÉF.	KG-MM	KG	PRIX
RC191	8.300	1,9	149,00€



RIVETEUSE 2,4 - 6,4 MM

Usage intensif, Rivets 2,4 / 3,0-3,2 / 4,0 / 4,8-5,5 / 6,4

RÉF.	KG-MM	KG	PRIX
RC192	10.900	2,8	579,00€



POINÇONNEUSE



RÉF.	L/MIN	MM	CM	KG	PRIX
RC236	113	1 - 5	25	1,2	105,00€

CRAYON GRAVEUR



RÉF.	BPM	L/MIN	CM	KG	PRIX
RC361	500	30	17	1,2	109,00€

CISAILLE



RÉF.	L/MIN	MM	CM	KG	PRIX
RC224	115	1,8	25,8	1,2	139,00€

GRIGNOTEUSE



RÉF.	L/MIN	MM	CM	KG	PRIX
RC4005	220	1,25	18	0,9	119,00€

DÉPOINTEUSE

INCLUS : RA350F06: 6 mm
+ RA350F08: 8 mm
Diamètre 6,0 - 8,0 mm
OPTION : arc de 75/135 mm



RÉF.	BPM	L/MIN	KG	PRIX
RC355	1.600	230	2	319,00€



NEW

TRONÇONNEUSE

Tête réglable à 3 positions. La machine peut tourner à droite et à gauche pour influencer la pluie d'étincelles.

Le moteur pneumatique de 0,8 CV fournit un couple plus élevé pour une plus grande capacité de coupe.

Capuchon de protection rotatif à 360° qui permet d'influencer la vitesse.

Conception à dégagement rapide simplifiant le réglage de la position de la tête flexible est possible.



RÉF.					PRIX		
	L/MIN	RPM	CM	M/S.2	KG		
RC274	1/4"	200	16.000	245	4,9	1,3	155,00€



TRONÇONNEUSE LONGUE POUR DISQUES Ø 75 MM

RÉF.					PRIX
	RPM	KW	L/MIN	KG	
RC2675	16.000	0,7	160	1,4	195,00€

TRONÇONNEUSE POUR DISQUES Ø 50 MM

Adaptée pour la coupe et le broyage.
Consommation d'air réduite: 113L/min.
Faible niveau sonore: 83Db, MINI: 129mm.



RÉF.					PRIX
	RPM	KW	L/MIN	KG	
RC272	20.000	0,25	113	0,5	185,00€

TRONÇONNEUSE LONGUE POUR DISQUES Ø 100 MM

Consommation d'air réduite - longueur 377 mm
Bouton de blocage d'arbre
Carter de protection ajustable (126° - 11 positions)
Convient pour les coupes profondes et les endroits difficilement accessibles



RÉF.					PRIX
	RPM	KW	L/MIN	KG	
RC261	14.000	0,7	113	1,7	215,00€

TRONÇONNEUSE POUR DISQUES Ø 75 MM



RÉF.					PRIX
	RPM	KW	L/MIN	KG	
RC269	22.000	0,37	350	0,82	89,00€

TRONÇONNEUSE POUR DISQUES Ø 75 MM

Rotation gauche / droite avec protection ajustable, consommation d'air réduite 115L/min.
Gâchette inférieure pour + de confort.



RÉF.					PRIX
	RPM	KW	L/MIN	KG	
RC267	18.000	0,34	115	0,97	119,00€

TRONÇONNEUSE POUR DISQUES Ø 75 MM

CHOIX ÉCONOMIQUE !



RÉF.					PRIX
	RPM	KW	L/MIN	KG	
RC268	22.000	0,3	300	0,7	59,00€

TRONÇONNEUSE POUR DISQUES Ø 125 MM



RÉF.					PRIX
	RPM	KW	L/MIN	KG	
RC26125	12.000	0,8	280	1,7	265,00€

MEULEUSE 6 MM



RÉF.	RPM	KW	L/MIN	KG	PRIX
RC535	4.500	0,35	230	0,8	109,00€

MEULEUSE 6 MM

Consommation d'air réduite : 113L/min.
Faible niveau sonore : 79Bd



RÉF.	RPM	KW	L/MIN	KG	PRIX
RC534	22.000	0,34	113	0,7	119,00€

MEULEUSE 6 MM COMPACTE

MINI : 172 mm !



RÉF.	RPM	KW	L/MIN	KG	PRIX
RC133	25.000	0,15	200	0,4	78,00€

MEULEUSE 6 MM, 45°



RÉF.	RPM	KW	L/MIN	KG	PRIX
RC138	22.000	0,15	200	0,6	109,00€

MEULEUSE 6 MM, 90°



RÉF.	RPM	KW	L/MIN	KG	PRIX
RC128	22.000	0,25	140	0,3	85,00€

MEULEUSE 6 MM, 90°



RÉF.	RPM	KW	L/MIN	KG	PRIX
RC139	22.000	0,15	200	0,6	119,00€

MEULEUSE 6 MM LONGUE



RÉF.	RPM	KW	L/MIN	KG	PRIX
RC530L	22.000	0,37	200	0,6	105,00€

MEULEUSE 6 MM LONGUE



RÉF.	RPM	KW	L/MIN	KG	PRIX
RC133L	25.000	0,15	200	0,9	115,00€

MEULEUSE 6 MM

ÉCONOMIQUE



DISPONIBLE EN COFFRET !

Coffret comprenant:
La meuleuse RC530 et un jeu de 10 meules sur tige. Idéale pour tous vos travaux professionnels.



RÉF.	RPM	KW	L/MIN	KG	PRIX
RC530	22.000	0,37	200	0,5	59,00€

RC530BC
79,00€

MICRO MEULEUSE 6 MM

Vitesse de rotation réglable.
Fournie avec 10 pierres d'émoulage (3 mm).
Livrée en coffret.

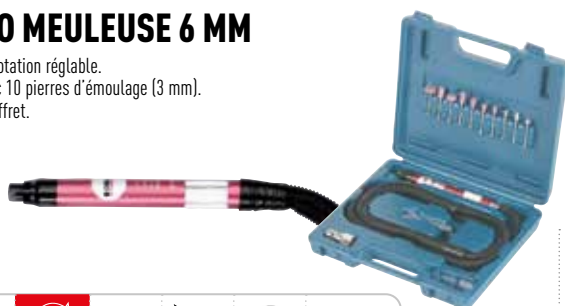

RÉF.	RPM	MM	L/MIN	KG	PRIX
RC161BC	20.000	0,37	113	0,7	105,00€

MEULEUSE AVEC BROSSES ET DISQUES EN COFFRET



RÉF.	RPM	KG	PRIX
RC380BC2	3.500	4,2	449,00€

MEULEUSE VULCANISATEUR MÉTAL

Avec tuyau insonorisant.



RÉF.	RPM	KW	L/MIN	KG	PRIX
RC537	2.600	0,30	350	0,5	119,00€

MEULEUSE VULCANISATEUR



RÉF.	RPM	KW	L/MIN	KG	PRIX
RC536	2.500	0,3	350	1,18	165,00€

MEULEUSE POUR DISQUES Ø 115-125 MM, ECROU RAPIDE M14



RÉF.	RPM	KW	L/MIN	KG	PRIX
RC7720	10.000	0,51	500	1,8	269,00€

MEULEUSE M14 POUR DISQUES Ø 180 MM



RÉF.	RPM	KW	L/MIN	KG	PRIX
RC7725	7.000	0,85	800	3,5	325,00€

PONCEUSE AVEC DISQUES 50 & 75 MM



RÉF.	RPM	MM	L/MIN	KG	PRIX
RC163	15.000	50+75	190	0,8	89,00€

PONCEUSE ORBITALE AVEC DISQUES 50 & 75 MM

Avec plateau velcro



RÉF.	RPM	MM	MM	L/MIN	KG	PRIX
RC169	15.000	50+75	4	190	0,8	119,00€

POLISSEUSE DISQUE 75 MM

Avec plateau velcro



RÉF.	RPM	MM	L/MIN	KG	PRIX
RC166	2.500	75	190	0,8	119,00€

DISPONIBLES EN COFFRETS !

PONCEUSE AVEC DISQUES 50 & 75MM (EN COFFRET)

Comprend :
34 disques de ponçage 50mm
34 disques de ponçage 75mm

RC163BC
179,00€



PONCEUSE ORBITALE AVEC DISQUES 50 & 75MM (EN COFFRET)

Comprend :
15 disques de ponçage 50mm
15 disques de ponçage 75mm

RC169BC
139,00€



POLISSEUSE DISQUES 75 MM (EN COFFRET)

Comprend :
2 éponges et 1 toison de polissage 75mm

RC166BC
159,00€



PONCEUSES À BANDES 10 ET 20 MM

RC8430: livré avec 2 bandes abrasives de 10 x 328 mm
RC8440A: livré avec 2 bandes abrasives de 20 x 520 mm

RÉF.	RPM	MM	L/MIN	KG	PRIX
RC8430	18.000	10x328	350	0,9	159,00€
RC8440A	18.000	20x520	350	0,9	269,00€

PONCEUSE ORBITALE Ø 32 MM

Avec plateau velcro



RÉF.	RPM	MM	L/MIN	KG	PRIX
RC9330	7.500	32	113	0,6	159,00€

PONCEUSE POUR DISQUES FLEXIBLES

Disque à l'unité : RA8609 (75 mm) / RA8610 (115 mm) / RA8611 (140 mm)



RÉF.	RPM	MM	L/MIN	KG	PRIX
RC265	18.000	75/115/140	425	0,6	70,00€

PONCEUSES EXCENTRIQUES 150 MM

Sans huile, seulement 76 et 84 dB(A)
Avec aspiration.
Diamètre de mouvement excentrique pour les travaux de semi-finition et finition.

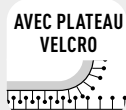

RÉF.	RPM	MM	MM	L/MIN	KG	PRIX
RC92461S	12.000	150	5	57	0,7	215,00€
RC92462S	12.000	150	2,5	57	0,7	219,00€
RC92463S	12.000	150	10	57	0,7	259,00€

PONCEUSE EXCENTRIQUE 77 MM

Sans huile, seulement 76 dB(A)



RÉF.	RPM	MM	MM	L/MIN	KG	PRIX
RC92332S	12.000	77	2,5	57	0,6	229,00€

PONCEUSE Ø 150 MM

Avec plateau velcro.

RÉF.	RPM	MM	L/MIN	KG	PRIX
RC7236	3.500	150	110	1	275,00€



PONCEUSE LIME 70x400 MM



RÉF.	RPM	MM	L/MIN	MM	KG	PRIX
RC8950	3.000	70x400	230	26	3	159,00€

PONCEUSE EXCENTRIQUE 150 MM

Seulement 76 dB(A).
Avec aspiration et plateau velcro



RÉF.	RPM	MM	MM	L/MIN	KG	PRIX
RC9461S	12.000	150	5	57	0,7	189,00€

PONCEUSE EXCENTRIQUE 150 MM

Sans huile, seulement 76 dB(A).
Avec aspiration et plateau velcro.



RC927V	7.000	150	10	115	1,8	105,00€
--------	-------	-----	----	-----	-----	---------

PONCEUSE EXCENTRIQUE 150 MM

Seulement 76 dB(A).
Avec plateau velcro.



RC9361S	12.000	150	5	57	0,6	159,00€
---------	--------	-----	---	----	-----	---------

PONCEUSE EXCENTRIQUE 77 MM

Avec plateau velcro.



RC9332S	12.000	77	2,5	57	0,6	229,00€
---------	--------	----	-----	----	-----	---------

PONCEUSE VIBRANTE ASPIRANTE EN COMPOSITE - 90X175 MM

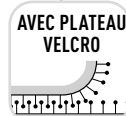

RÉF.	RPM	MM	L/MIN	KG	PRIX
RC8975	10.000	90x175	400	1	379,00€

FAITES BRILLER VOS PHARES !

KIT DE RÉPARATION OPTIQUE DE PHARE

RC1669SET

449,00€



Visuel	RÉF.	Désignation
	RC169	Ponceuse orbitale
	RC166	Polisseuse disque 75mm
	1565-930	Micro fibre Blue Magnet
	1565-935	Bidon vaporisateur nettoyant protecteur liquide
	1565-931 STEP1 1565-932 STEP2	Bidons liquide polissage plastique 250 ml
	1346-930	Sachet de 2 Interfaces mousse diamètre 75 mm
	1346-931	50 disques abrasifs grain 500 diam 75 mm
	1346-932	50 disques abrasifs grain 800 diam 75 mm
	1346-933	6 disques abrasifs finition ICE mousse grain 1500 diam 75 mm
	1346-934	6 disques abrasifs finition ICE mousse grain 3000 diam 75 mm
	1346-935	Rouleau 50 mètres ruban de masquage largeur 25 mm
	1565-933	Mousse de polissage blanche médium diamètre 75 mm
	1565-934	Mousse de polissage noire douce diamètre 75 mm

1/ PONÇAGE

PONCER À SEC AVEC LES DISQUES P500



PONCEUSE ORBITALE RC169

2/ PONÇAGE

PONCER À SEC AVEC LES DISQUES P800



PONCEUSE ORBITALE RC169

3/ NETTOYAGE

PASSER LE CHIFFON MICROFIBRE BLUE MAGNET

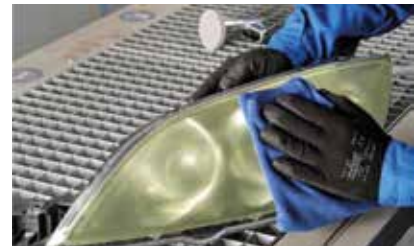

4/ PONÇAGE

PONCER À L'EAU AVEC LES DISQUES NORTON ICE® GR1500



PONCEUSE ORBITALE RC169

5/ PONÇAGE

PONCER À L'EAU AVEC LES DISQUES NORTON ICE® GR3000



PONCEUSE ORBITALE RC169

6/ NETTOYAGE

PASSER LE CHIFFON MICROFIBRE BLUE MAGNET



7/ LUSTRAGE

LUSTERER AVEC LE LIQUID ICE "STEP 1"



PONCEUSE ORBITALE RC166

8/ LUSTRAGE

LUSTERER AVEC LE LIQUID ICE "STEP 2"



PONCEUSE ORBITALE RC166

9/ NETTOYAGE

PASSER LE CHIFFON MICROFIBRE BLUE MAGNET



VÉRINS CARROSSIER HYDRAULIQUES 4 OU 10 TONNES

Pour débosser, écarter et serrer.

DANS UN COFFRET MÉTALLIQUE SOLIDE



4 TONNES
TL804N

210,00€

10 TONNES
TL810N

305,00€



POLISSEUSE Ø150 MM CONNECTION M14

Équipée d'une poignée anti-vibrations.

AVEC PLATEAU
VELCRO

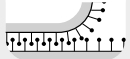

RÉF.	RPM	MM	KW	L/MIN	KG	PRIX
RC7242	2.500	150	0,55	170	2	235,00€

POMPE À PÉDALE OLÉOPNEUMATIQUE

RQAB71

549,00€



CRICS BOUTELLES

Les crics sont peints de façon électrostatique afin d'éviter la corrosion.

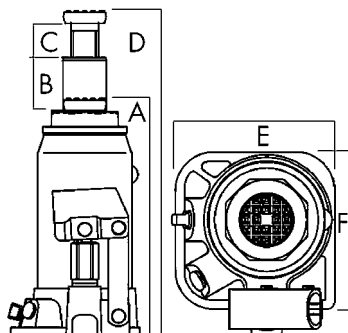

RÉF.	T	A	B	C	D	E	F	KG	PRIX
TL102N	2	168	108	48	316	94,5	78	2/2,21	22 ^{00€}
TL104N	4	185	115	60	363	108,5	87	2,8/2,97	26 ^{00€}
TL106N	6	207	125	70	402	117	97	3,7/3,92	31 ^{00€}
TL108N	8	222	145	80	447	124	106	4,8/4,94	36 ^{00€}
TL112N	12	230	150	80	460	134,5	114	6/6,18	43 ^{00€}
TL120N	20	240	150	60	450	160	140	8,6/9	60 ^{00€}

CRICS OLEO PNEUMATIQUES

20-40 TONNES **RQGL215L**
Hauteur min : 150mm
Hauteur max : 300mm
2.490,00€

19-33-66 TONNES **RQGL315L**
Hauteur min : 150mm
Hauteur max : 335mm
3.260,00€

20-40 TONNES **RQGL215N**
Hauteur min : 150mm
Hauteur max : 300mm
2.380,00€



CRIC ROULEUR 2 TONNES

Hauteur Min : 200 mm.
Hauteur Max : 560 mm.
Poids : 18 kg.

RBALLOON3
595,00€

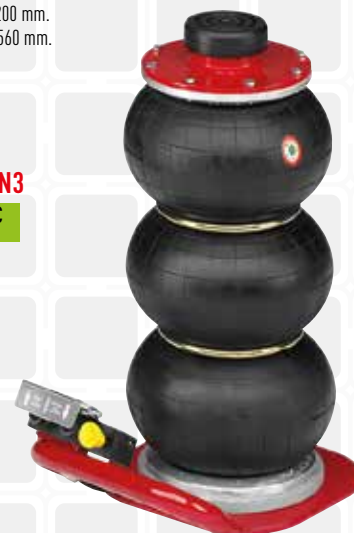

CRIC ROULEUR ALU, 1,5 TONNES AVEC DOUBLE CYLINDRE

Hauteur Min : 90 mm.
Hauteur Max : 358 mm.
Poids : 14,3 kg.

TL8115
169,00€



CRIC ROULEUR ALU, 2,5 TONNES AVEC DOUBLE CYLINDRE

Hauteur Min : 100 mm.
Hauteur Max : 460 mm.
Poids : 26,4 kg.

TL8125
239,00€



CRIC ROULEUR 3 TONNES

Hauteur Min : 145 mm.
Hauteur Max : 500 mm.
Poids : 38 kg.

REQ3008
195,00€



PREMIUM
LINE

**CRIC ROULEUR
2,5 TONNES**

Hauteur Min : 75 mm.
Hauteur Max : 515 mm.
Poids : 33,8 kg.

**EXTRA PLAT !
HAUTEUR MIN 75MM**

REQ3025

209,00€



CHANDELLES 2 PIÈCES



CAPACITÉ 2 TONNES

Hauteur min. 278 mm
Hauteur max. 420 mm
Poids 5,1 kg

TLGSCG2

39,00€

CAPACITÉ 6 TONNES

Hauteur min. 395 mm
Hauteur max. 605 mm
Poids 12,9 kg

TLGSCG6

79,00€

CAPACITÉ 3 TONNES

Hauteur min. 288 mm
Hauteur max. 425 mm
Poids 6,4 kg

TLGSCG3

46,00€

CAPACITÉ 10 TONNES

Hauteur min. 468 mm
Hauteur max. 718 mm
Poids 27,5 kg

TLGSC10

149,00€

**CHANDELLE
2,5 TONNES**

Hauteur min : 1259 mm
Hauteur max : 1950 mm
Poids : 17 kg

RCSHS2

229,00€



**CHANDELLE
3 TONNES**

Hauteur min : 535 mm
Hauteur max : 900 mm
Poids : 10 kg

RCMS3

169,00€



**CHANDELLE
5 TONNES**

Hauteur min : 720 mm
Hauteur max : 1085 mm
Poids : 10 kg

RCTH5

249,00€



VERIN DE FOSSE 500 KG

Hauteur min : 1140 mm
Hauteur max : 1945 mm
Poids : 27 kg

TL666

259,00€



CRICS ROULEURS DE 2T À 10T

Protection caoutchouc sur toutes les têtes de crics.
 Limiteur hydraulique de course. Roues polyamides sur les modèles inférieurs à 6T: protection des sols. Coupelles équipées de tampon en caoutchouc pour protéger la surface de contact.
 Manche ergonomique avec grips sur la poignée. Pédale d'approche rapide permet une mise en appui directe. Roue centrale supplémentaire pour faciliter les manoeuvres. Pédale de sécurité: autorise la redescente du cric à l'initiative de l'utilisateur.
 Soupape de sécurité anti-surcharge. Dispositif de sécurité en cas d'abaissements incontrôlés: dispositif «homme mort».



RQGCRB2 / RQGCRB3

RQGCR2HN

RQGC6N / RQGC10N

PRESSES HYDRAULIQUES À COLONNES

Bâti mécano-soudé. Table de travail ajustable. Ensemble hydraulique monobloc. Pompe manuelle. Manomètre avec amortisseur. Livrées avec deux V de redressage et socle pour fixation au sol. Livrées sans accessoire. Certifiées CE bureau Véritas. Fonctionne avec un réseau d'air. Approche rapide puis décollement en douceur. Treuil pour faciliter la manoeuvre.



RQPBR15

RQPPAR30 / RQPPAR30V

RQPPSR50

RQPPSP50

RÉF.	Désignation	PRIX
RQGCRB2	Cric rouleur 2T	400,00€
RQGCR2HN	Cric rouleur 2T profile bas	499,00€
RQGCRB3	Cric rouleur 3T	575,00€
RQGC6N	Cric rouleur 6T	890,00€
RQGC10N	Cric rouleur 10T	1.100,00€

RÉF.	Désignation	PRIX
RQPBR15	Presse de bureau 15T pompe simple	850,00€
RQPPAR30	Cylindre de presse de travail 30T	1.300,00€
RQPPAR30V	Cylindre de presse de travail pneumatique 30T	1.700,00€
RQPPSR50	Presse de travail cylindre mobile cadre large 50T	2.150,00€
RQPPSP50	Presse de travail gamme premium 50T	3.390,00€

CHARIOT DE MANUTENTION 250 MM

Force max. 1380 kg, Poids 18 kg.
 Hauteur min. 350 mm, hauteur max. 640 mm



TL30900
189,00€



LOT DE 2 : TL30900SET
339,00€

CHARIOT DE MANUTENTION 250 MM

Pour déplacer un véhicule sans effort.
 Pour roues de 29" max. avec une largeur max. de 250mm
 Poids 23,5 KG



FORCE MAX.
570 KG

RQWD200
235,00€

CHARIOT POUR DÉPLACEMENT CARROSSERIE

Largeur : 920 - 1.420 mm - Hauteur : 350 - 400 mm
 Force max. 1200 kg



TL20900
315,00€

PACK LEVAGE : CRIC 3T + CHANDELLES 3T

Contient :
Cric rouleur 3T
Paire de chandelles 3T

Productivité : levage et blocage en 30 secondes
Sécurité : totalement sécurisé par valve et goupille de protection.
Confort : hyper compact et léger.

PACK-LEV1

249,00€



PACK LEVAGE : CRIC 3T + CHANDELLES 3T + VERIN 500 KG + GRUE 1T

Composé des références :
Cric rouleur 3T
Paire de chandelles 3T
Verin de fosse 500 Kg
Grue mobile pliante 1T

PACK-LEV2

895,00€



GRUE D'ATELIER PLIABLE MAX. 1000 KG

Hauteur min. 25 mm
Hauteur max. 2080 mm
Poids : 80 kg

Conçues pour faciliter le levage et le déplacement des moteurs et autres transmissions. Egalement utiles dans le domaine industriel pour des travaux d'usinage, de reconstruction et d'entretien. Montée rapide du piston et descente précise commandée par l'utilisateur grâce à une poignée ergonomique. Principe homme mort : paralyse toute manoeuvre lorsque l'utilisateur perd le contrôle de l'opération.

Les grues sont équipées d'une soupape de sureté tarée à la force nominale de 50% au del du poids préconisé.

Dispositif de réglage automatique de la vitesse de descente en fonction de la charge. Unité hydraulique pivotante jusqu'à 135° afin de permettre une meilleure position de l'utilisateur pour des opérations de montée et de descente.

Le bras extensible est équipé d'une poignée afin de faciliter son positionnement sur le bras élévateur. Dispose de 3 ou 4 encoches pour indiquer la force de levage sur chaque point. Roues en polyamide non oxydables et silencieuses. Permet le passage d'une palette type Euro.

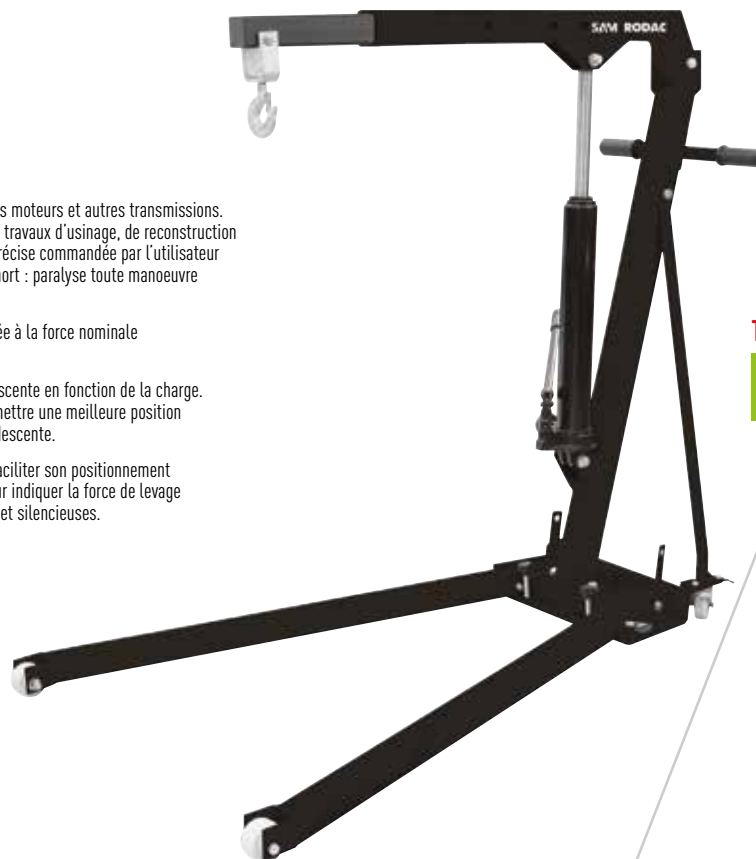

TL999

349,00€

BASIC LINE



ENROULEURS

Tuyau en PU
de 10 à 20 mètres
Pour l'air et l'eau

RÉF.	MM	M	KG	PRIX
RA8834	6x10	10	5	139,00€
RA8830	8x12	15	5	159,00€
RA8831	10x15	20	5	209,00€
RA8833	13x18	12	5	199,00€

ENROULEUR

Tuyau en Polyurethane (PU) 8x12 mm de 30 mètres
sur plateau tournant. Fonctionne pour l'air et l'eau.

RA8665

155,00€

ENROULEURS ÉLECTRIQUES

15 mètres

1,5 mm² H05VV-F

RA8890

149,00€

HP - 2,5 mm² H07RN-F

RA8894

199,00€



ENROULEURS ÉLECTRIQUES

3x1,5 mm²
Vynil Breflex

25 MÈTRES

RA88250

139,00€

50 MÈTRES

RA88500

195,00€



TUYAUX À SPIRALE FLEXIBLE

Tuyau en Polyurethane (PU) 8x12 de 7,5 mètres - RA8633.

Tuyau en Polyurethane (PU) 8x12 de 12,5 mètres - RA8634.
Avec raccord 360°.

7,5 MÈTRES

RA8633

35,00€

12,5 MÈTRES

RA8634

42,00€



NEW



ENROULEURS 20 MÈTRES

Entrée d'air : 3/8"

ENROULEUR AIR / EAU À BASSE PRESSION

RÉF.	ENTRÉE/ SORTIE BSPT	pression de travail BAR	température de travail CELCIUS	matière	capacité du tuyau I.D	M	PRIX
RA8863	3/8"	20	-20°C-+60°C	Polymère hybride	3/8"	20	375,00€

ENROULEUR D'EAU / HUILE À MOYENNE PRESSION

RÉF.	ENTRÉE/ SORTIE BSPT	pression de travail BAR	température de travail CELCIUS	matière	capacité du tuyau I.D	M	PRIX
RA8865	3/8"	180	-40°C-+99°C	SAE R1	3/8"	20	419,00€

ENROULEUR POUR GRAISSE ET HUILE (HYDRAULIQUE)

RÉF.	ENTRÉE/ SORTIE BSPT	pression de travail BAR	température de travail CELCIUS	matière	capacité du tuyau I.D	M	PRIX
RA8867	3/8"	330	-40°C-+99°C	SAE R2	3/8"	20	449,00€

BAC À NETTOYAGE 220 V 75 LITRES

Permet le lavage rapide de petites pièces mécaniques. Le liquide de lavage est aspiré par le système électrique. Pinceau inclus

TL220N

215,00€



SUPPORT DE MONTAGE MOTEURS MAX. 450 KG

Dimensions : 933 x 780 x 898 mm
Hauteur de travail : 880 mm
Poids : 21 kg

TL2000

106,00€



ENROULEUR 15 MÈTRES

Tuyau en polymère hybride de 10 x15 mm de 15 mètres. L'enrouleur est équipé d'un tuyau en caoutchouc de haute qualité, qui peut être utilisé pour l'air et l'eau. Il est équipé d'un arrêt à bille avec dispositif de blocage, qui permet de tirer le tuyau à la longueur souhaitée, où le tuyau se bloque. Lors du rangement, le tuyau est enroulé de manière ordonnée au moyen d'un guide et cela évite d'endommager le tuyau, afin de garantir sa longévité.

RA8870

169,00€



HUILES

Viscosité 32, 1 litre

HUILE PNEUMATIQUE
pour une protection de vos précieux outils pneumatiques.

RA8658N
16,90€



HUILE HYDRAULIQUE ANTI-USURE

RA8659N
13,90€

SUPPORT MAGNÉTIQUE 1/2" CLÉ À CHOCS

Version avec 4 aimants pour plus de stabilité

RAMG8001
41,00€



MINI HUILEUR 1/4"

RA8640
12,90€



PLATEAUX MAGNÉTIQUES



150 x 30 MM
RAMG1000
12,90€



240 x 140 x 42 MM
RAMG2000
18,90€



360 x 160 x 42 MM
RAMG3000
27,90€

MIROIR TÉLÉSCOPIQUE

220 x 925 x 32 mm



RAMG6003
15,90€

AIMANTS TÉLÉSCOPIQUES

RAMG6001: 180x880x17 mm/max. 2,0 kg
RAMG6002: 180x760x19 mm/max. 4,3 kg



RAMG6001
15,90€

RAMG6002
15,90€

AIMANT

50 x 56 mm/ max. 2.0 kg

RAMG6090
9,50€



RACCORD TOURNANT 360°



1/2"

RA8640N12
50,00€

1/4"

RA8640N14
19,00€

3/8"

RA8640N38
21,00€

RÉGULATEUR D'AIR 1/4"



RA8625
12,90€

BLOC DE PURIFICATION

GAMME COMPLÈTE SÉPARÉE DISPONIBLE



RÉF.	Désignation	Capacité	Entrée max	Sortie	Filtre	PRIX
RASG1000-1	Pour 1"	8.000 l/min	14 bar	0-12 bar	10 micron	229,00€
RASG1000-12	Pour 1/2"	5.000 l/min	14 bar	0-12 bar	10 micron	99,00€
RASG1000-14	Pour 3/8"	5.000 l/min	14 bar	0-12 bar	10 micron	99,00€
RASG1000-38	Pour 1/4"	1.800 l/min	14 bar	0-12 bar	10 micron	99,00€

SUPPORTS ALUMINIUM POUR TUYAU



186 x 57 x 75 MM
RQN9060
28,00€

248 x 79 x 96 MM
RQN9070
57,00€



NEW



TUYAUX D'AIR COMPRIMÉ

Tuyau d'air en polyuréthane (TPU) de 8x12 mm.
Entrée d'air : 1/4".
Pression de service max : 300 PSI

GARANTIE 3 ANS

15 MÈTRES
RR7020

37,00€



23 MÈTRES
RR7023

48,00€



30 MÈTRES
RR7030

55,00€

- **TRÈS DURABLE** - Les restricteurs de courbure réduisent les plis et aident à prolonger la durée de vie du tuyau d'air.
- **LÉGER** - Poly renforcé. Le matériau en uréthane (PU) rend ce tuyau d'air durable et fiable, le tuyau est résistant à l'abrasion et également léger.
- **PRODUIT DE HAUTE QUALITÉ** - Avec un traitement de surface brillant.
- **ENROULAGE SANS EFFORT** - Le matériau du tuyau n'a pas de mémoire et peut donc être déroulé et enroulé sans effort.
- **RESPECTUEUX DE L'ENVIRONNEMENT** - Le matériau est écologique, non toxique et inodore.
- **APPLICATIONS** - Conçu pour les applications d'air comprimé.
- **PLAGE DE TEMPÉRATURE** - -40 ° C à 65 ° C / -40 ° F à 150 ° F.

NEW



TUYAUX D'AIR COMPRIMÉ

Tuyau d'air comprimé en polymère hybride de 9,5x15 mm.
Entrée d'air : 3/8".
Pression de service max : 300 PSI.

GARANTIE 3 ANS

15 MÈTRES
RR7040

29,00€



23 MÈTRES
RR7043

39,00€



30 MÈTRES
RR7045

49,00€

- **EXTRÊMEMENT FLEXIBLE** - flexibilité dans toutes les conditions météorologiques (-40 ° C à 80 ° C).
- **TRÈS DURABLE** - Testé minutieusement sur la rupture et le couplage du tuyau.
- **PARFAITEMENT ENROBÉ** - Enrobage du tuyau de haute qualité pour une protection maximale.



NÉBULISEUR 24 litres

395 x 330 x 790 mm.
Attention: il ne faut jamais utiliser des
liquides inflammables ou corrosifs.

RQN5010
260,00€

RÉCUPÉRATEUR 50 litres

470 x 400 x 1030 mm.
Attention: il ne faut jamais utiliser des liquides
inflammables ou corrosifs.

RQN5025
340,00€

RÉCUPÉRATEUR 65 litres

Hauteur 1150-1730 mm.
Poids 27,5 KG.

RQN1053
298,00€

ASPIRATEUR - RÉCUPÉRATEUR 65 litres

Hauteur 1150-1730 mm.
Poids 27,5 KG.

RQN1063
459,00€



POMPE D'HUILE PNEUMATIQUE 24 litres

Hauteur 780 mm.
Longueur tuyau 1,56 mètres.

RQN8010
315,00€



ASPIRATEUR D'HUILE 24 litres

Poids 16 KG

RQN1021
539,00€



DISTRIBUTEUR MANUEL 16 litres

300 x 330 x 530 mm

POUR HUILE
RQN7620
149,00€

POUR GRAISSE
RQN7610
139,00€



BACS DE RÉCUPÉRATION D'HUILE

5 litres

Modèle en plastique pour
la collection d'huile et
d'anti-gel.

RQN8070
19,00€



8 litres

Modèle en plastique pour
la collection d'huile et
d'anti-gel.

RQN8080
26,00€



17 litres

Modèle en plastique
avec grille métallique.

RQN8060
35,00€



30 litres

Modèle en plastique pour la
collection d'huile et d'anti-gel
avec 4 roues.

RQN8090
88,00€



7,6 litres

Modèle en plastique
avec grille métallique.

RQN8050
26,00€



200 litres

Bac en plastique
1330 x 680 x 410 mm.

RQN7780
349,00€

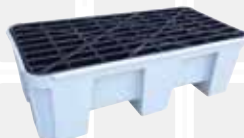

CYLINDRE ESSOREUR

Pour montage mural avec équerre, sauf bac.
430 x 400 x 140.
Poids 9 kg

RQN1000
219,00€



PURGEUR DE FREIN 4 BARS À POMPE ÉLECTRIQUE 220V

Changement rapide du liquide de freinage.
Facile d'utilisation, sans assistance. Conçu pour tous les systèmes ABS-EDS-ESP-SBC et les embrayages hydrauliques.

L x l x P : 830 x 330 x 400 mm.
Réservoir : 10 litres.
Raccordement réseau : 230V / 50-60Hz / 120W.
Température de travail : 0°C à +45°C. Longueur de câble réseau : 5M.
Longueur de tuyau de remplissage : 3,5M
Flux pulsant. Testé et certifié pour un fonctionnement en toute sécurité. Le choix de la tranquillité absolue.



RQN3154
1.290,00€

PURGEUR DE FREINS PNEUMATIQUE

avec 5 adaptateurs, adaptateur universel **RQNA4025N** et 2 bidons. Pression max. 6 BAR. DOT3, DOT4, DOT5.1 capacité du réservoir 5 litres.

RQN4080
519,00€



**BOUCHON
RACCORDEMENT
UNIVERSEL**
RQNA4025N
170,00€



NEW

PURGEUR DE FREIN ÉLECTRIQUE 10 LTR

Changement rapide du liquide de freinage.
Facile d'utilisation, sans assistance.
Conçu pour tous les systèmes ABS-EDS-ESP-SBC et les embrayages hydrauliques.

RQN4110
639,00€



KIT DE PURGE DE FREINS POUR MOTOS

Capacité 1 litre,
Longueur tuyau 1 mètre.



RC014
54,00€

KIT DE PURGE DE FREINS

Capacité 1 litre,
Longueur tuyau 1 mètre.



RC011N
92,00€

EVACUATEUR DE FLUIDES

Utilisable pour des liquides de transmission, de frein, de refroidissement, d'huile de moteur et de boîte de vitesse.



MANUEL
RC030
119,00€

**PNEUMATIQUE
OU MANUEL**
RC035
139,00€

COFFRET DE 10 BOUCHONS DE RACCORDEMENT

Conçu pour une utilisation avec RQN4048, RQN4075, RQN4076, QN4010, RQN4020, y compris les adaptateurs européens, divers véhicules, bmw, audi, nissan, toyota, mazda et honda.

Ce nouveau kit contient les adaptateurs spécifiques par fabricant. Livré dans un coffret préformé, une seringue est livrée pour la vidange ou le remplissage.

RQNA4100
198,00€



NEW

VIDANGEUR DE CIRCUIT DE REFROIDISSEMENT

XDC-50

2.490,00€



3 BONNES RAISONS DE COMMANDER

- 1 COMPATIBLE SUR TOUS TYPES DE VÉHICULES MÊME HYBRIDES ET ÉLECTRIQUES**
- 2 GAIN DE PRODUCTIVITÉ : 5 OPÉRATIONS AVEC UNE SEULE MACHINE**
- 3 PROTECTION DE L'ENVIRONNEMENT ET DE L'OPÉRATEUR**

SAM
XDRAINER



SAM
IN FRANCE
FABRICATION FRANÇAISE

CONFORT :
Transfert de fluide en quelques minutes.

ENVIRONNEMENT :
Aucune pollution des sols de l'atelier.

PRÉVENTION DES TMS :
Amélioration de la posture de travail.

INNOVATION :
Fonction «BOOST» pour des vidanges express.

DURÉE DE VIE :
10 ans : Conception et fabrication française.

GAIN DE TEMPS :
Temps max. de purge 20 minutes.

AUTONOMIE :
Vidange en temps masqué. Appareil totalement autonome.

RÉFRACTOMÈTRE DIGITAL

Le réfractomètre numérique automobile est conçu pour mesurer avec précision la force du liquide de batterie, du liquide de lavage, de l'antigel et de l'AdBlue® en mesurant l'indice de réfraction de la lumière traversant le mélange et en l'affichant numériquement sur l'écran LCD TFT.

Il convient aux mélanges d'antigels synthétiques, y compris l'OAT (Organic Acid Technology) de longue durée, le G13 et la teneur en eau/urée de l'AdBlue®.



913-22C
390,00€

COMPRESSEUR DE RESSORT PNEUMATIQUE VÉRINS FORTE PUISSANCE (2,5T) + ACCESSOIRES

Compresseur pneumatique universel pour suspensions.
Mise en route au pied avec pédale de commande pneumatique.
Double porte tubulaire de protection de l'opérateur. Equipé d'un rupteur d'alimentation d'air à l'ouverture de la grille. Support coupelles avec double positionnement pour augmenter la course de travail.
Sécurité accrue à l'ouverture de la grille grâce au nouveau système à ressorts.
Soupape de sécurité pour arrêt de la machine à l'ouverture de la grille. Bague de protection.
Ce compresseur de ressort est livré avec avec 2 coupelles Ø 78-130 mm / 105 - 182 mm.

Réhausse intégrée dans le châssis pour ne pas travailler dos cassé.
Tous les autres accessoires sont optionnels et peuvent se monter sur cette version tels que étau
jambe de force, coupelles complémentaires. Idéal pour remplacer tous types d'amortisseurs
présents sur le marché.

ACCESSOIRES INCLUS



3240-01



3240-02



3240-03



3240-29



3240-30



3241N

2.459,00€

REGLOPHARE

Appareil conforme aux directives de réglementations pour l'exigence
requis de réglage de phares y compris par le tuv allemand. mis en
oeuvre pour le réglage de la luminosité.

Convient également pour les camions. adaptés pour toutes les sources
lumineuses: HALOGÈNE, XÉNON, BI-XÉNON, LED et BI-LED

OPTIONS



RAILS LUMINEUX EN "V"
(le sol doit être
parfaitement égalisé)

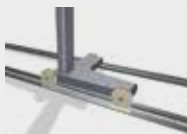

RAILS RENFORCÉS
ajustable pour avoir une parfaite
planification de la zone de test

RQHL06

1.590,00€



RÉGLOPHARE DOUBLE LASER + CAMÉRA

Convient pour vérifier et régler tout type de projecteur
y compris les phares xénon, led ou matrix.

Convient pour véhicules légers et utilitaires
ainsi que les poids lourds.

Connexion aux ordinateurs PC via USB,
Bluetooth et wifi. Connexion à n'importe
quelle imprimante via USB, Bluetooth ou wifi.
Visière d'alignement laser + pointeur laser
central pour positionner facilement l'appareil
à l'avant du véhicule. Mât rotatif permettant
une rotation à 360° du corps du réglphare
sur l'axe de la barre.

Système de réglage en hauteur avec système
de verrouillage. Alimentation : batteries Li-Ion
avec entrée pour chargeur de batterie externe
230 VAC. Utilisation confortable grâce
au positionnement des roues.
Base anti-basculement robuste.
Livré avec manuels de montage,
d'utilisation et d'étalonnage.

Caméra CMOS 1,3 mégapixels de haute qualité.
Tout le logiciel est conçu pour être très simple
d'utilisation (avec menus guidés).
Résolution des mesures : 0,1%

RGLF-3

3.100,00€



CIVIÈRE ROULEUSE D'ATELIER

Dimensions 930 x 440 x 100 mm,
Capacité 90 kg.



TL3040
60,00€

CIVIÈRE ROULEUSE D'ATELIER

7 roues pivotantes et 1 coussin inclinable en 3 positions.
Dimensions 1.190 x 455 x 150 mm.
Capacité 90 kg.



TL3000N
95,00€

CHAISE DE MONTAGE

Hauteur min. 450 mm
Hauteur max. 560 mm
Selle Ø 360 mm
Capacité max. 115 kg
Zone de stockage magnétique pour vis, etc.



TL3050
119,00€

CHAISE DE MONTAGE

Hauteur min. 435 mm
Hauteur max. 555 mm
Selle Ø 380 mm
Capacité max. 90 kg



TL3010N
73,00€

CLAVETTES CAOUTCHOUC

Dimensions : 129 x 78 x 60 mm.
Poids 0,5 kg. 2 pièces.



TLGS100B
12,90€

RAMPES DE LEVAGE ACIER

Dimensions : 200 x 200 x 800 mm.
Capacité 2000 kg, 2 pièces.



TL80050N
72,00€

RAMPES DE LEVAGE EN PLASTIQUE

Dimensions 900 x 330 x 220 mm.
2 pièces, Poids par pièces 4 kg.
Capacité 2500 kg.

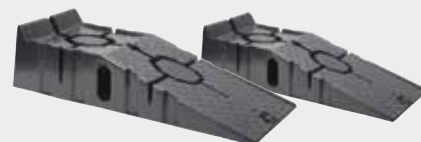

TL80051
86,00€

POUTRE SUPPORT-MOTEUR

Capacité max. 500 kg
Poids : 16 kg



TL22500A
155,00€

PALONNIER POUR MOTEUR

Capacité max. 500 kg



TL68010
43,00€

GONFLEUR ÉTALONNÉ COMPLET CONTENU 15 LITRES

Bar 0-8.
Poids 8,9 kg.

LA SOLUTION IDÉALE POUR STATIONS
DE CARBURANT ET GARAGES.
POMPE PNEUMATIQUE
ET RÉSERVOIR D'AIR.
L'EMBOÛT DE REMPLISSAGE
REND CE GONFLEUR EXTRÊMEMENT
FLEXIBLE ET S'UTILISE PARTOUT !



OPTIONS :

RQNA2000
SYSTÈME DE
REPLISSAGE



RQNA2020
SUPPORT
MURAL



RQNA2030
SUPPORT
AU SOL



RQN2017

299,00€

GONFLEUR ÉTALONNÉ AVEC DOUBLE ÉCHELLE DE LECTURE

0-10 bar / 0-140 PSI



RC116D

38,00€

GONFLEUR ÉTALONNÉ & CALBRÉ

Longueur du tuyau
1 mètre - 0-10 bar.



RC1164

45,00€

GONFLEUR ÉTALONNÉ IDÉAL POUR TPMS - PRÉCIS 2 DÉCIMALES

0-10 bar
Choix entre BAR, PSI, KG ou KPA
Tuyau 1 mètre



RC1155

89,00€

PREMIUM LINE

GONFLEUR ÉTALONNÉ & CALBRÉ

Longueur du tuyau
1,5 mètre - 0,7-11 bar.



RC1100

117,00€

LE PARFAIT DUO DE NETTOYAGE

PISTOLET VENTURI MULTI-USAGES

Convient également
pour les surfaces humides.



RC109N

54,00€

+ PISTOLET DE NETTOYAGE PNEUMATIQUE

Le pistolet crée un tourbillon d'air constitué de produit de nettoyage sous forme de micro-gouttelettes et balaie tout sur son passage. Idéal pour le nettoyage de l'intérieur des véhicules, tableaux de bord, conduits d'aération, tours de sièges, vide-poches, levier de vitesse, réservoirs d'essence, plaques d'immatriculation, pédalier, sièges, moquettes et tapis. A utiliser avec des nettoyants classiques ou spécifiques tels que dégraissants ou anti-odeurs.

RC740

119,00€



GARANTIE
2
ANS

SOUFFLETTE COURTE LONGUE TIGE INCLUS

Aluminium
Longueur tige 160 mm.

RC113C
12,90€

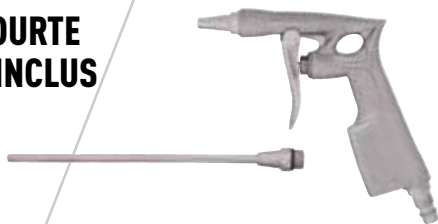

SOUFFLETTE EXTRA LONGUE

Longueur 1000 mm.

EXTRA LONGUE !

RC096
39,00€



SOUFFLETTE

Ergonomique de haute qualité
entrée d'air 1/4", usage industriel.

Corps en composite.

Poignée de débit d'air précise = Confort d'utilisation optimal.

Réduction à 90% du froid dans la poignée.

Tige inclinée à 30° pour plus de précision.

RC099
17,90€



SOUFFLETTE PL

Longueur de tuyau 4 mètres.
Idéale pour camions et poids-lourd.

RC123
39,00€



SOUFFLETTE

Équipée d'un embout en caoutchouc.
Disponible pour raccord EURO ou ORION.



RC006EU (EURO)
RC006OR (ORION)
9,00€

SOUFFLETTE LONGUE

Soufflette en aluminium.
Longueur 300 mm.



SOUFFLETTE COURTE

Soufflette en aluminium.
Longueur 130 mm.

RC113+114
19,90€



PISTOLET DE SABLAGE

Capacité 1 litre - Poids 1 kg

Contient : RC188N + 4 embouts

+ RA188 (700 gr abrasif de sablage)

RC188NSET
79,00€

NEW

SOUFFLETTE EN COFFRET

RODAC a rassemblé pour vous deux ensembles de soufflettes. Le RC057SET est un 7 en 1, dans une boîte de rangement astucieuse. Idéale pour les ateliers, les garages, les environnements industriels ou simplement à la maison. Peut être utilisée pour enlever la poussière ou la saleté et pour sécher les surfaces mouillées ou humides, par exemple dans les endroits difficiles d'accès dans les intérieurs de voitures, les compartiments moteurs, etc.

Un outil pratique et efficace pour alléger votre travail et créer un environnement de travail propre. Avec des attaches interchangeables réglables en 6 positions, ce qui vous permet également de souffler des zones difficiles à atteindre.

Entrée d'air, BSP 1/4"
Pression de service max. 15,4 BAR
Consommation d'air, 215 l/m

RC057SET

43,00€



AVEC 7 ACCESSOIRES !

1. Buse en acier de 6 mm, 320 mm.
2. Buse en plastique de 100 mm, idéale pour les surfaces miroirs et les voitures électriques, non conductrice.
3. Buse turbo, débit d'air multiplié par 3 pour un large éventail de nettoyage.
4. Embout de ventilateur de 42 mm (1-1/4"), idéal pour souffler la poussière et l'eau.
5. Buse de ventilation de sécurité à faible bruit, haut de gamme.
6. Embout en caoutchouc de 16 mm, pour les zones d'étanchéités (à fixer sur la buse en acier).
7. Embout à évent de sécurité, faible bruit, haut de gamme (se fixe à la buse en acier)

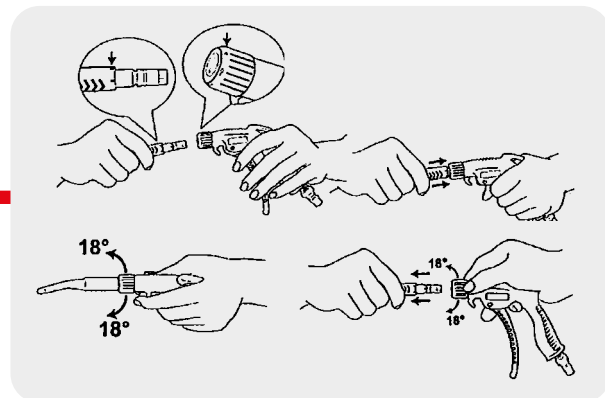

NEW



SOUFFLETTE

RODAC a rassemblé pour vous deux ensembles de soufflettes. Le RC055SET 5 en 1 dans un emballage blister pratique. Idéale pour les ateliers, les garages, les environnements industriels ou simplement à la maison. Peut être utilisée pour enlever la poussière ou la saleté et pour sécher les surfaces mouillées ou humides, par exemple dans les endroits difficiles d'accès dans les intérieurs de voitures, les compartiments moteurs, etc. Un outil pratique et efficace pour alléger votre travail et créer un environnement de travail propre. Avec des attaches interchangeables réglables en 6 positions, ce qui vous permet également de souffler des zones difficiles à atteindre.

Entrée d'air, BSP 1/4". Pression de service max. 15,4.
Consommation d'air, 215 l/m

RC055SET

33,00€

AVEC 5 ACCESSOIRES SOUS BLISTER



1. Buse en acier de 6 mm, longueur 100 mm.
2. Buse en acier de 6 mm, longueur 160 mm.
3. Buse en acier de 6 mm, longueur 320 mm.
4. Buse en plastique de 100 mm, idéale pour les surfaces miroirs et les voitures électriques, non conductrice.
5. Buse turbo, débit d'air multiplié par 3 pour un large éventail de nettoyage.

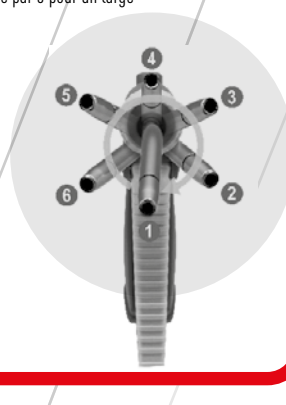

BALADEUSE RECHARGEABLE AVEC STATION DE CHARGE

- Très haute qualité
- Réglable.
- 100% imperméable sable et eau.
- Diffusion 120°
- Lampe Latérale 50-500 lumens.
- Lampe frontale 300 lumens.
- Crochet de suspension et aimant.



RALA999

84,00€

MINI LAMPE DE POCHE EXTENSIBLE ET MAGNETIQUE

- Aluminium.
- Tête magnétique force 800 gr.
- Batterie 1XAA non fournie.
- Imperméable.



RAMG77700

38,00€

MIROIR D'INSPECTION EXTENSIBLE AVEC LED

Dimension du miroir 50x80 mm.
2 piles cr1632 incluses, extensible de 89 cm avec 2 leds.

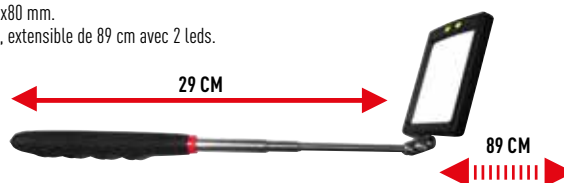

RAMG66600

17,90€

LAMPE D'INSPECTION RECHARGEABLE DOUBLE FONCTION

Matériel: support aluminium, Rechargeable 230V, Autonomie de 1h30 à 5h, Lampe sur support à orientable, Diffusion 120°, lumière naturelle, Type Li-ion 3,7 V 2600 mAh, Temps de charge: 4 heures.



LAMPE D'INSPECTION + SUPPORT EXTENSIBLE POUR CAPOT MOTEUR ET AUTRES...

RALA133

129,00€



LAMPE EXTENSIBLE POUR CAPOT ET SIGNALISATION

- Matériel: ABS.
- 40 SMD-leds.
- 2 allumages : fort et faible.
- Rechargeable 12v et 230v.
- Autonomie 1h30-4h.
- Fonction flash clignotant.
- 1400 lumens.



RALA135

119,00€

BALADEUSE À LEDS RECHARGEABLE À INTENSITÉ VARIABLE

- 12 LEDS 0-400 Lumens,
- 1 LED 70 Lumen,
- Crochet aimanté à l'arrière

400 LUMENS
INTENSITÉ VARIABLE

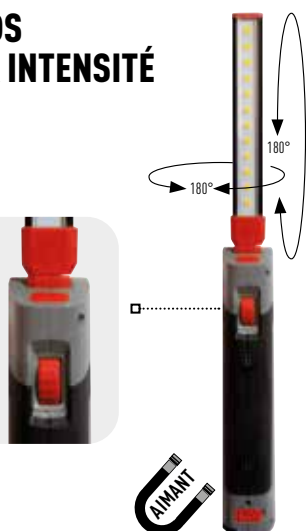

RALA850

55,00€

LAMPE À LED RECHARGEABLE AVEC 15 LEDS

2 intensités d'éclairage : 100% et 50%
Idéale pour les espaces confinés.
Crochet intégré sur le sommet de la baladeuse.
Base magnétique. 230V par USB.
Batterie Li-ion
Leds Indicateurs de charge.
Dimensions : 22 x 25 x 340 mm



RALA750

59,00€

NEW



KIT DE LAMPE RECHARGEABLE 3 EN 1

- 3 Fixations de lampe interchangeables.
- Crochet de suspension et aimant en bas.
- Rotation 360° + 90°.
- Batterie IP44: 18650 type Li-ion 3,7 V 2600 mAh
- Temps de charge: 4 heures.

RALABOX

65,00€

MONTEZ L'ACCESSOIRE SOUHAITÉ !

- **DESIGN MINCE** : la lumière a trois modes d'allumage. Appuyez une fois sur l'interrupteur marche/arrêt pour changer de mode. Les réglages suivants sont possibles: 100%, économie d'énergie, arrêt.
- **LAMPE DE POCHE** : la lumière a trois modes d'allumage. Appuyez une fois sur l'interrupteur marche/arrêt pour changer de mode. Les modes suivants sont possibles: 100%, économie d'énergie, arrêt.
- **LAMPE D'INSPECTION** : la lampe a deux modes d'allumage. Appuyez une fois sur l'interrupteur marche/arrêt pour passer au mode suivant. Le réglage suivant est possible: 100%, arrêt.

LAMPE DE POCHE



DESIGN MINCE



LAMPE D'INSPECTION



BALADEUSE + LAMPE FRONTALE RECHARGEABLE

- Matière : Polycarbonateat buis.
- 400 lumens.
- ABS et caoutchouc résistant.
- 12 SMD-leds.
- Rechargeable usb 12-24v et 230v.
- 360° crochet.
- Imperméable.
- Résistante aux chocs-robuste.

RALA103

39,00€



INCLUS :

LAMPE FRONTALE
80 LUMENSSUPPORT
MAGNÉTIQUE

LAMPE FRONTALE A LEDS AVEC CAPTEUR DE MOUVEMENT

FRONT-7

89,00€



- 165 Lumens : 4H15 d'autonomie
- 75 Lumens : 8H30 d'autonomie
- 35 Lumens : 18H00 d'autonomie
- Technologie capteur de mouvements permettant d'allumer et d'éteindre la lampe en passant la main devant la lampe.
- Batterie : lithium-ion : Rechargeable sur secteur et USB



BALADEUSE PLIABLE

- Rotatif à 180° - Design ultra fin.
- Crochet de suspension et aimant sur la base
- LED: 3W COB.
- Rendement lumineux: 300/100 lumens.
- Batterie: Li-ion de type 18650, 3,7 V, 2200 mAh.
- Heures de combustion:
 - 3 heures pour 300 lumens,
 - 6 heures pour 100 lumens.
- Temps de charge: 4 heures.
- IP20.

RALA860

33,00€

3 POSITIONS
POSSIBLES!
50%, 100%, OFF.

NEW

BOOSTER LITHIUM MULTIFONCTIONS 1200A -12V-24V

• Lithium-Ion (LFP) • Démarreur de secours pour véhicules 12 V et 24 V • Permet de faire fonctionner ou recharger des appareils compatibles USB • Pour alimenter des produits 12 V automobiles ou 12 V électronique tels que des gonfleurs, des glacières électriques, des dispositifs de sauvegarde de mémoire OBD II, etc. • Le kit comprend un câble USB à plusieurs broches et un chargeur secteur.
• Lumière clignotante LED.

CARACTÉRISTIQUES TECHNIQUES:

- Dimensions : 292 x 233 x 79 mm / Poids : 2 680 g.
- Courant de démarrage : 12 V, 600 A ; 24 V, 300 A.
- Courant de crête : 12 V, 1200 A; 24 V, 600 A.
- Batterie au phosphate de fer lithié : 35 000 mAh.
- Puissance en sortie 12 VCC: 10 A.
- Sortie USB : 5 VCC, 1 x 2 A et 1 x 1 A.
- Lumière clignotante LED : 3 W/ 250 lumens.
- Durée de charge complète de la batterie: Environ 7 heures.
- Durée de vie >2 000 cycles.

FOURNI AVEC ADAPTATEUR DE CHARGE POUR TABLETTE, TÉLÉPHONE...



ADAPTÉ À TOUS TYPES DE TRANSPORT !



VMDS122401

369,00€



BONNES RAISONS

DE CHOISIR ce booster

- 1 POIDS : 3 FOIS PLUS LÉGER QU'UN BOOSTER AU PLOMB
- 2 PLUS ÉNERGIQUE AU DÉMARRAGE
- 3 PLUS DE CYCLES DE CHARGE / DÉCHARGE
- 4 DÉCHARGE JUSQU'À 5V ET REPRISE À 100%
- 5 DURÉE DE STOCKAGE : 120 JOURS SANS ENTRETIEN

BOOSTER DE DÉMARRAGE 12V

Voltage 12V, 1150 A - 3500 A (démarrage-pointe).
Pince : 25mm²-cuivre.
Poids : 11,5 kg.

RABST12A

459,00€



BOOSTER DE DÉMARRAGE 12/24V

1150/2300 A - 3500/7000 A (démarrage-pointe).
Pince 50mm² - cuivre.
Poids 21 kg.

RABST1224A

990,00€



MINI BOOSTER 12V MULTI-FONCTIONS

- Voiture 12V essence - sortie : 5V/1A / téléphone mobile et 12V 7,5 litre diesel. 5V/2a tablette ou appareil digital.
- 18000 mah accu 12V 10a appareil électrique.
- Lampe led avec fonction sos 19v /3,5a laptop 12v booster.
- Entrée: 12v 10a appareil électrique.
- Poids 610 grammes - l x b x h : 224x87x29 mm.

FOURNI AVEC ADAPTATEUR DE CHARGE POUR TABLETTE, TÉLÉPHONE...



RABST12700

169,00€



NEW

Kap'SAM
TESTEUR DE BATTERIE



INSENSIBLE AUX FORTES TEMPÉRATURES
-20°C À +40°C



DÉMARRE UN NOMBRE INFINI DE VÉHICULES :
1 000 000 cycles.
Garantie de 5 ans.



INNOVATION :
Testeur de batterie et de circuit charge intégré. Convient pour tout type de batterie incluant Start&Stop jusqu'à 12V.



FIABILITÉ :
Sonde de température intégrée dans les pinces pour une meilleure précision des résultats. Made in SAM.



AUTONOMIE :
Pas de branchement sur secteur / Recharge automatique en 30 secondes.



DÉMARRE TOUS LES VÉHICULES MUNIS D'UNE BATTERIE 12V



AGRÈMENTS TECHNIQUES

STELLANTIS

RENAULT



Kap'SAM
500 Farad - 12 V
XCAP-500

749,00€



> 2000 ampères en démarrage
9000 ampères en « Peak ».
> Gestion électronique sécurisée :
anti-inversion de polarité, anti-peak,
fonction forçage.

> Insensible aux fortes températures.
> Maniabilité et accessibilité avec câbles
tout cuivre de 35 mm² sur 140 cm.
Pincés à becs courbés entièrement isolées.

> Poids plume : 8,5 kg, 50 % plus léger
qu'un booster traditionnel.
> Dimensions : Longueur 41 cm /
Largeur 23 cm / Profondeur 20 cm.

NEW

TESTEUR UNIVERSEL DE PRESSION DIGITAL

Le diagnostic automobile demande des mesures de plus en plus précises, des prises de connections parfaites et très souvent la possibilité de sauvegarder les données ou de les imprimer.

Les mesures de pressions se faisaient auparavant à l'aide de différents manomètres analogiques destinés à chaque application différente. Les plus connus étant les compressiomètres essence et Diesel, le testeur de pression d'huile, de pression d'essence et testeur de dépression.

Aujourd'hui, d'autres pressions deviennent importantes à mesurer également telles que les hautes pressions d'injection essence et diesel, les pressions de circuits de refroidissement ou encore les pressions d'AD blue.

Ce testeur universel permet de remplacer tous les anciens testeurs analogiques par un seul testeur digital en garantissant une très grande précision de mesure et des adaptateurs identiques à ceux montés en origine par le biais d'une tablette.

CONVIENT POUR :

- Prise de compressions essence et diesel
- Pression d'huile
- Pression turbo
- Pression de climatisation
- Pression d'AD Blue
- Pression du common rail
- Basse pression du carburant

- Tablette tactile résistante 7" Couleur TFT
- Batterie : LiPo 3,7V / 2000mA
- Port USB pour la recharge de la tablette avec indicateur led de charge
- Connexion du PC par port USB
- Bumper de protection
- Insert laiton avec filetage 1/4" à l'arrière pour fixer des ventouses..
- Toutes les vis sont montées sur un insert en laiton

ACCESSOIRES :

- Capteur 300Bars
- Capteur -1 > 3Bars
- Adaptateur universel pour la prise de compression diesel
- Adaptateur universel pour la prise de compression essence
- Autres adaptateurs pour les diverses fonction

C-375-DC

1.429,00€



ACCESSOIRES POUR C-375-DC

**KIT DIESEL HAUTE PRESSION
POUR TESTEUR DE PRESSION
DIGITAL POUR C-375-DC**

C-375-DC2
526,00€



**12 BOUCHONS OBTURATION
COMMON RAIL POUR C-375-DC**

C-375-DC3
66,00€



**KIT RÉGULATEUR COMMON
RAIL POUR TESTEUR DE
PRESSION DIGITAL**

C-375-DC4
140,00€



**TESTEUR D'ÉTANCHÉITÉ DES
CYLINDRES POUR C-375-DC**

C-375-DC5
227,00€



**ADAPTATEUR
MITYVAC 2.0**

C-375-DC12
13,00€



**ADAPTATEUR DE SYSTÈME DE
REFROIDISSEMENT POUR C-375-DC**

C-375-DC13
42,00€



**ADAPTATEUR SCHRADER 7/16"
X20UNF POUR C-375-DC**

C-375-DC14
32,00€



**ADAPTATEUR SCHRADER M8X100
POUR C-375-DC**

C-375-DC16
32,00€



**ADAPTATEURS A 90°
POUR RAIL COMMUN (6 PCS)
POUR C-375-DC**

C-375-DC28
395,00€



**ADAPTATEUR HAUTE PRESSION
ESSENCE POUR C-375-DC (5 PIÈCES)**

C-375-DC29
105,00€



**SET D'ADAPTATEURS DE PRESSION
D'HUILE MOTEUR ET TURBO (15 PIÈCES)**

C-375-DC33
150,00€



**ADAPTATEURS T
UNIVERSELS (2 PIÈCES)**

C-375-DC41
49,00€





SOLIDITÉ : Tous les outils qui le nécessitent ont un revêtement multicouche. Coque blanche : isolante, incassable et inamovible, elle assure l'isolation totale et définitive de l'outil. Coque orange : inamovible et ininflammable elle procure un confort et une sûreté de prise en main.



PRISE EN MAIN : Butée d'arrêt surdimensionnée pour éviter tout risque de glissement.



SÉCURITÉ ET PRÉCISION : Les pinces SAM répondent très largement aux exigences des normes de fabrication. C'est la garantie d'un produit de haute qualité.

ROBUSTESSE : Grâce au procédé de cémentation de la denture les pinces SAM ont une très grande résistance à l'usure et une durée de vie accrue.



COFFRET DE 12 DOUILLES ET ACCESSOIRES 1/2" ISOLÉS 1000 V

ZS-J12PCE
355,00€



Composition :

- X9 douilles isolées 1000V 8 - 9 - 10 - 11 - 12 - 13 - 14 - 17 - 19 mm
- X1 cliquet 1/2" isolée 1000V
- X2 rallonges 125mm et 250mm

COFFRET DE 17 DOUILLES ET ACCESSOIRES 3/8" ISOLÉS 1000 V

ZJH-J17PCE
429,00€



Composition:

- X9 douilles 3/8" isolées 1000V 6 pans : 8 - 10 - 11 - 12 - 13 - 14 - 16 - 17 - 19 mm
- X1 cliquet 3/8" isolé 1000V
- X2 rallonges isolées 1000V 125mm et 250mm
- X5 douilles tournevis 6 pans 3/8" isolées 1000V

CLÉ DYNAMOMÉTRIQUE 3/8" ISOLÉE 1000 V

Z-854-J
495,00€



Clé dynamométrique isolée 1000V avec cliquet fixe. Utilisée pour les opérations de serrages contrôlés en zone sous tension, armoires électriques ou machines en fonctionnement. Réglage rapide du couple de serrage par la molette en bout de clé. La clé est livrée en coffret avec son certificat de conformité. Précision : +/- 4%. Capacité : 8 - 50 Nm.

FER À SOUDER LITHIUM RECHARGEABLE + ACCESSOIRES

- 3 pannes 1/4 de tour : Panne universelle, panne à pointe fine et panne pour gaine thermo rétractable.
- Câble chargement micro-USB.
- Repose-fer.
- Fil Ø 1,0 mm.
- Éponge de nettoyage.
- Capuchon protecteur thermique et coupe-contact.



R-SOL030

129,00€



PANNEAU MURAL POUR INTERVENTION SUR VÉHICULE HYBRIDE ET ÉLECTRIQUE

PAN-HYB

1.439,00€

Dimension du panneau : 100 x 60 cm.
Perforation ronde.
Utilisation avec crochets 920C1 à 920C9.
Lot de crochets inclus avec la composition
d'outils. Rail de fixation mural fourni
avec le panneau.

3 BONNES RAISONS DE COMMANDER CE PANNEAU





**1 VISIBILITÉ ET ACCESSIBILITÉ
DES OUTILS**

**2 OUTILS ISOLÉS 1000V
CONFORMES À LA NORME
CEI 60900**





**3 UNIVERSEL : CONVIENT POUR TOUT
TYPE DE VÉHICULE HYBRIDE
OU ÉLECTRIQUE**







KIT OUTILLAGE 1000 VOLTS

	ZJH-10	Douille courte isolée 3/8" 6 pans 10 mm
	ZJH-11	Douille courte isolée 3/8" 6 pans 11 mm
	ZJH-12	Douille courte isolée 3/8" 6 pans 12 mm
	ZJH-13	Douille courte isolée 3/8" 6 pans 13 mm
	ZJ-159	Cliquet 3/8" isolé 1000 volts multicouches
	ZJ-210	Rallonge 3/8" 130 mm isolée 1000 volts multicouches
	Z-10-10	Clé à fourche 1 tête isolée 1000 V 10 mm
	Z-239-20	Pince à bec demi-rond coudé isolée 1000 V



KIT DE CONSIGNATION

	CAD-60	Cadenas de condamnation "rouge" coque avec deux adhésifs anse diam: 5 mm H. : 43 mm
	CAD-60C	Macaron plastique diam. 80 mm "appareil condamné défense de manœuvrer"
	Z-427	Sac isolant pour connecteur
	913-VAT1	Vérificateur testeur d'absence de tension. Test de continuité visuel et sonore. Indicateur de rotation de phase et test unipolaire de détection de phase. Livré avec pointes de touches protégées. Normes: IEC-1010 (+ IEC-6010-1, IEC61243-3, EC610110-031, IEC60529 (IP64) + CAT III 600 V

KIT ÉQUIPEMENT DE PROTECTION INDIVIDUELLE

	Z-421-A9	Sur-gants T9 Norme EN 388 / EN 420 CE 2111
	Z-421-A3	Gants protection isolés T9 Norme EN60903-2003 / CEI 60903-2002
	2856	Masque protection faciale Norme EN 166-1B N° Echelon : 2-1,2 (EN 170)
	Z-420	Tapis isolant. Tension maximale d'utilisation 26500V AC. CEI 61111: 2009. Norme CEI 31111 (class 3 caoutchouc moulé 0,5x1 m épaisseur 3 mm).
	Z-428	Perche de sauvetage ou à corps Norme CEI 61230

KIT BALISAGE DE LA ZONE DE TRAVAIL

	2861	Chaîne 25 mètres
	2860	Poteau de délimitation pour zone électrique Livré avec 6 poteaux
	2364	Pancarte sécurité type C1 Livrée avec 4 pancartes

NEW

COMPOSEZ VOTRE PACK !

UNE SERVANTE VIDE (+) DES MODULES AU CHOIX

SERVANTE SEULE

DÉCOUVREZ LA SERVANTE

Servante vide
série 41

SERVI-HYB

789,00€

PLATEAU INOX
Haute résistance

5 TIROIRS :
3 modules par tiroir.
Dimensions des tiroirs :
435 x 510 mm.



BAC-HYB

66,00€

Support pour poteaux
de signalisation pour
servante 41.
6 emplacements possibles.

DIMENSIONS:

Hauteur : 1000 mm.
Largeur : 834 mm.
Profondeur : 510 mm.

LES +



SÛRE
Bumpers de protection
pour absorber les chocs.
Verrouillage centralisé
par clé.



CONFORTABLE
Poignée non
débordante.



MANIABLE
2 roues fixes, 2 roues pivotantes
dont 1 roue freinée.
Roues de Ø 125 mm pour faciliter
les déplacements.



SÉCURITÉ
Système unitaire d'ouverture des tiroirs.
Dès lors qu'un tiroir est ouvert, le système
anti-basculement est effectif et les autres
tiroirs sont verrouillés.

3 BONNES RAISONS

DE COMMANDER
CETTE SERVANTE

1 SERVANTE GRAND VOLUME

2 OPTIMISATION DU POSTE
DE TRAVAIL

3 VISIBILITÉ ET ACCESSIBILITÉ
DES OUTILS



MODULES SEULS

DÉCOUVREZ L'ENSEMBLE DES OUTILS

Ces outils vous permettront de travailler dans le respect des exigences la norme NF C18-550, et sont parfaitement adaptés pour être rangés dans notre servante 5 tiroirs série 41.

















MODULE 1

Composition de 25 outils isolés pour travaux sous tension

CP-1000V

715,00€



-  X1 Cliquet 3/8" isolé 1000 V multicouches
-  X1 Rallonge 3/8" 130 mm isolée 1000 V multicouches
-  X4 Douille courte isolée 3/8" 6 pans 10 - 11 - 12 - 13 mm
-  X1 Clé à fourche 1 tête isolée 10 mm
-  X3 Clé polygonale contre-coudée 1 tête isolée 10 - 12 - 13 mm
-  X4 Tournevis électricien isolé 1000 V - n°3 - n°3,5 - n°4 - n°5,5
-  X2 Tournevis Phillips® isolé 1000 V n°1 - n°2
-  X1 Tournevis fente isolé 5,5x150 mm
-  X1 Tournevis Phillips® isolé n°2
-  X1 Pince coudée 45° avec coupe-fils isolé 165 mm
-  X1 Pince coupante en bout isolée 160 mm
-  X1 Pince coupante diagonale isolée 160 mm
-  X1 Pince bec demi rond droit isolée 200 mm
-  X1 Pince universelle isolée 160 mm
-  X1 Pince à dénuder isolée 160 mm
-  X1 Pince multiprise isolée 1000 V

SERVANTE + COMPOSITION

CHOISISSEZ UNE COMPOSITION

54 outils

CPP-54HYB
3.249,00€

MODULE 1

MODULE 2

MODULE 3

MODULE 4

54 outils conçus pour les interventions sur les véhicules électriques et hybrides.











Pour avoir à disposition tous les outils et les matériels nécessaires pour travailler en toute sécurité : outils isolés 1000V pour les travaux sous tension, outils de consignation, équipement de protection individuelle et protection temporaire, outils de signalisation et balisage.

MODULE 2

Composition de 13 outils de consignation et protection temporaire

CP-13PRO



-  X1 Détecteur absence de tension (VAT)
-  X1 Contrôleur d'isolement
-  X1 Macaron plastique "appareil condamné défense de manoeuvrer"
-  X1 Cadenas de condamnation rouge
-  X1 Clé spéciale rouge de cadenas cad-60
-  X1 Sac isolant pour connecteur
-  X1 Nappe isolante
-  X1 Jeu de 2 pinces isolées
-  X3 Capuchon isolant BT long 60mm int 10mm long 100mm int 15mm long 120mm int 20mm
-  X1 Poignée isolée avec tige flexible et embout magnétique
-  X1 Levier isolant

38 outils

CPP-38HYB
2.199,00€

MODULE 1

MODULE 2

Spécifique outils isolés et outils de consignation.

Pour avoir à disposition tous les outils et les matériels nécessaires pour travailler en toute sécurité : outils isolés 1000V pour les travaux sous tension et outils de consignation.

MODULE 3

Kit de 6 outils d'équipement de protection individuelle et collective (EPI/EPC)

CP-6EPI

-  X1 Tapis isolant
-  X1 Sur-gants en crispin silicone taille 10
-  X1 Gant isolant latex taille 10
-  X1 Gant isolant 3 en 1 classe 00 taille 10
-  X1 Masque protection pour intervention électrique
-  X1 Perche à corps 45kv + crochet et supports muraux

MODULE 4

Kit de 10 outils de signalisation et balisage

CP-10SIGN

-  X1 Chaîne protection 25 mètres
-  X6 Poteau délimitation pour zone électrique
-  X1 Pancarte information danger électrique
-  X1 Enrouleur de bandeau sécurité 8 mètres
-  X1 Banderole sécurité "ne pas franchir" flexible

16 outils

CPP-16HYB
1.919,00€

MODULE 3

MODULE 4

Spécifique équipement de protection individuelle et temporaire, balisage, signalisation et sauvetage.

Pour avoir à disposition tous les outils et les matériels nécessaires, pour baliser et sécuriser votre zone de travail : équipement de protection individuel et temporaire, balisage, signalisation et sauvetage.

CONSIGNATION ET ÉQUIPEMENTS TEMPORAIRES

MODULE 2

COMPOSITION DE 13 OUTILS CONSIGNATION ET PROTECTION TEMPORAIRE

CP-13PRO

1.039,00€



Détail de la composition :

DÉTECTEUR D'ABSENCE DE TENSION

913-VAT1

Détecteur de tension bipolaires basse tension VAT Autotest complet intégré.
Test de tension jusqu'à 690VAC (16 2/3-800Hz)/750VDC.
Test de phase unipolaire.
Contrôle de l'ordre des phases jusqu'à 400Hz.
Pointe de touche et cordon amovibles.
Livré avec cordeaux.
Indication par voyant rouge de tension dangereuse.
Autonomie de 7000 mesures de 10s.
Dimensions : 163 x 64 x 40 mm.
Conditions utilisations : de -15°C à +45°C. CAT IV - 600V



CONTRÔLEUR D'ISOLEMENT

913-CI

Veille au bon fonctionnement et sécurisation des appareils et des installations.
Informe sur les fuites de courant pouvant circuler d'un conducteur à l'autre.
Simple d'utilisation et robuste (antichocs) avec afficheur LCD géant de 22 mm.
Adapté aux réseaux basse tension (< 1000V).
2000 points, indication sonore et visuelle lorsque le test est en cours.
Fonction ohmmètre, voltmètre et test de continuité.
Mesure de tension 700V AC/1000V DC.
Test de résistance 200 Mohms /250V, 200 Mohms /500V, 200 Mohms /1000V.
Temps de test 1/4 à 1/2 minute.
Qualité RoHS, norme IEC6010 CAT III - 1000V.



MACARON SIGNALÉTIQUE ROND POUR CADENAS DE CONdamnATION

CAD-60C



CADENAS DE CONdamnATION CAD-60

Corps en laiton massif, goupilles et anse en acier trempé. Livré avec clé.



SAC ISOLANT POUR CONNECTEUR

Z-427



KIT DE 2 PINCES ISOLÉES + NAPPE ISOLANTE

Z-430-KIT



CAPUCHONS ISOLANTS BASSE TENSION

Z-4...

Réf.	longueur	∅ intérieur
Z-424	60 mm	10 mm
Z-425	100 mm	15 mm
Z-426	120 mm	20 mm



LEVIER ISOLANT

Z-435



POIGNÉE ISOLÉE AVEC TIGE FLEXIBLE ET EMBOUT MAGNÉTIQUE

Z-340



MODULE 3

ÉQUIPEMENT DE PROTECTION INDIVIDUELLE ET PROTECTION COLLECTIVE

CP-6EPI

627,00€

TAPIS ISOLANT

Z-420



Pour isoler l'opérateur des éléments conducteurs (sols, parois).
Caoutchouc moulé 3 mm.
Dimensions : 100 x 60 cm.

MASQUE DE PROTECTION POUR INTERVENTION ÉLECTRIQUE

2856



Protège l'ensemble du visage contre les risques de projection liquide, arc électrique, industrie automobile, chimie, agriculture.
3 positions d'inclinaison : relevée, mi-hauteur, basse.
Réglage de la hauteur par ajustement de la sangle centrale (12 positions). Bandeau frontal anti-transpirant, démontable pour lavage ou remplacement.
Écran polycarbonate incolore. Traitement anti-buée et anti-rayures. Démontage et montage par simple emboîtement dans la coque. Conforme aux normes de sécurité. ISO 9001 - Version 2000.

PERCHE DE SAUVETAGE

Z-428



La perche de sauvetage pour postes électriques est en polyester renforcé fibre de verre. Elle permet de secourir un opérateur victime d'un arc électrique en le tirant par la taille. Longueur de la perche : 1,5 m

SUR-GANTS DE PROTECTION EN CRISPIN SILICONÉ

Z-421-A...



Réf.	Taille	Poids g
Z-421-A9	9	100
Z-421-A10	10	120
Z-421-A11	11	120

GANTS ISOLANTS LATEX

Z-421-A...



Réf.	Taille	Poids g
Z-421-A2	8	100
Z-421-A3	9	100
Z-421-A4	10	120
Z-421-A5	11	120

GANTS COMPOSITE ISOLANTS ARC-FLASH 3 EN 1

Z-426-A10



3 en 1 :
Isolant + protection mécanique + arc-flash

MODULE 4

SIGNALISATION ET BALISAGE

CP-10SIGN

656,00€

BANDEROLE SÉCURITÉ « NE PAS FRANCHIR » FLEXIBLE

2364



PANCRTE D'INFORMATION DE DANGER ÉLECTRIQUE

2862



CORDON DE 25 M DE CHAÎNE DE DÉLIMITATION POUR ZONE ÉLECTRIQUE

2861



POTEAU DE DÉLIMITATION POUR ZONE ÉLECTRIQUE

2860



ENROULEUR DE BANDEAU DE SÉCURITÉ 8 M

2863



COMPOSITION DE 123 OUTILS ÉLECTRICIEN LIVRÉE AVEC SAC TROLLEY TEXTILE

CP-ELEC2

517,00€



- X7 clés mixtes : 8 - 10 - 13 - 16 - 17 - 18 - 19 mm.
- X9 clés mâles à tête sphérique de 1,5 à 10 mm.
- X1 mesure 5 m.
- X1 niveau rectangulaire 400 mm.
- X9 clés mâles Torx® de 1,5 à 10 mm de 8 à 40 mm.
- X1 marteau rivoir 32 mm.
- X1 baladeuse.

- X1 clé à molette grande ouverture 8".
- X39 douilles et accessoires 1/4"
- X1 cutter 25 mm + 10 lames.
- X30 embouts de vissage.
- X1 porte-embouts.
- X4 tournevis isolés 1000 V fente : 3,5 x 100 - 4 x 100 - 5,5 x 125 - 6,5 x 150.
- X1 pince à dénuder isolée 1000 V.

COMPOSITION DE 123 OUTILS ÉLECTRICIEN LIVRÉE AVEC VALISE TEXTILE

CP-ELEC1

495,00€



- X1 pince à bec plat isolée 1000 V.
- X1 pince coupante isolée 1000 V.
- X1 pince à sertir.
- X1 pince multiprise isolée 1000 V.
- X1 outil à dégainer les câbles.
- X1 multimètre.
- X1 caisse a outils textile 43 L ou un sac à dos trolley 40L.

JEU DE 14 OUTILS ISOLÉS 1000V LIVRÉ EN TROUSSE

CP-14ELEC

209,00€



- X2 tournevis fente electricien isolés 1000V 3.5X100 et 55X125
- X2 tournevis Pozidriv isolés 1000V PZ1 et PZ2
- X2 tournevis Phillips spécial bornier PH1 et PH2
- X1 outil à dégainer
- X1 clé universelle stylo
- X1 pince coupante mécanicien isolée 1000V
- X1 pince à becs droits isolée 1000V
- X1 pince multiprise isolée 1000V
- X1 tournevis testeur
- X1 pince à dénuder
- X1 trousse porte outils

COMPOSITION DE 16 OUTILS ISOLÉS 1000 V LIVRÉE EN TROUSSE

CP-16ELEC

335,00€



- X1 pince universelle isolée 1000 V polie vernie
- X1 pince à dénuder isolée 1000 V polie vernie
- X1 pince coupante diagonale électricien isolée 1000 V
- X1 pince électronique coupante spéciale production
- X1 pince électronique becs 1/2" ronds droits
- X1 pince à sertir
- X1 sac de plombier
- X1 couteau pour électricien dénude-câbles
- X5 tournevis samsforce Fente électricien isolés 1000 V
- X3 tournevis samsforce Phillips® isolés 1000 V

MULTIMÈTRE NUMÉRIQUE

FL-2010N

126,00€



- Intensité courant continu : 400µA - 10A.
- Intensité courant alternatif : 400µA - 10A.
- Tension courant continu : 400mV - 600V.
- Tension courant alternatif : 400mV - 600V.
- Résistance : 4000hm - 40MOhm.
- Continuité avec Buzzer.
- Test diodes.
- Fréquences : 5Hz - 50MHz.

NEW

IDÉALE POUR L'ÉLECTRICIEN

VALISE TROLLEY 128 OUTILS

CP-128ELEC

629,00€

3 BONNES RAISONS DE COMMANDER CETTE VALISE

- 1 L'ESSENTIEL DES OUTILS ISOLÉS 1000V DANS UNE VALISE TROLLEY**
- 2 TROLLEY COMPACT ET RÉSISTANT**
- 3 VOTRE ATELIER À PORTÉE DE MAIN : 128 OUTILS INDISPENSABLES POUR LES TRAVAUX DE MAINTENANCE SOUS TENSION ÉLECTRIQUE**



MODULE N°1 :

- X1 tournevis fente electricien 2,5 x 50
- X2 tournevis fente electricien isolés 1000V 3,5 x 75, 4 x 100.
- X2 tournevis fente mécanicien isolés 1000V 5,5 x 150, 6,5 x 150.
- X3 tournevis PH isolés 1000V n°0-1-2
- X5 tournevis TORX 6 x 50, 7 x 50, 8 x 60, 9 x 60, 10 x 80.
- X1 tenaille de mécanicien.
- X1 râtelier de 9 clés mâles 6 pans.
- X3 tournevis de précision fente 1,5, 2, 2,5.
- X1 tournevis de précision PH 00.



MODULE N°2 :

- X1 cutter.
- X1 pince coupante diagonale isolée 1000V.
- X1 pince universelle isolée 1000V.
- X1 pince à bec demi-rond isolée 1000V.
- X1 pince multiprise isolée 1000V.
- X1 réglé flexible 300 mm.
- X1 scie à métaux.
- X1 pointe à tracer double pointe.

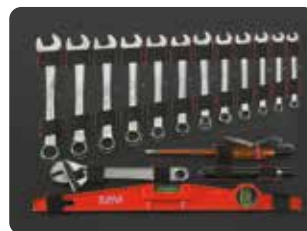

MODULE N°3 :

- X12 clés mixtes : 8 - 9 - 10 - 11 - 12 - 13 - 14 - 15 - 16 - 17 - 18 - 19 mm.
- X1 clé à molette.
- X1 niveau.
- X1 tournevis contrôleur.
- X1 lampe stylo.

MODULE N°4 :

- X2 rallonges 1/4" 50 et 150 mm.
- X1 poignée coulissante 1/4".
- X1 cardan 1/4".
- X1 cliquet manche bi-matière 1/4".
- X1 rallonge 1/4" emmanchée bi-matière.
- X1 douille porte-embouts de vissage 1/4".
- X2 rallonges 1/2".



MODULE N°4 (suite):

- X1 poignée coulissante 1/2".
- X1 cardan 1/2".
- X1 cliquet manche bi-matière 1/2".
- X1 mesure courte 3 m.
- X1 marteau rivoir SAMSOPLUS®.
- X1 burin de précision.
- X1 bédane de précision.
- X2 chasse-goupilles.
- X1 multimètre isolé 1000V
- X1 porte-embouts magnétique 1/4".
- X13 douilles 1/4" : 3,2 - 4 - 5 - 5,5 - 6 - 7 - 8 - 9 - 10 - 11 - 12 - 13 - 14 mm.
- X13 douilles 1/2" : 10 - 11 - 12 - 13 - 14 - 15 - 16 - 17 - 18 - 19 - 21 - 22 - 24 mm.

PANNEAU FREINAGE : PAN-FRE 1.849,00€



VISUEL	RÉF. SAM	DÉSIGNATION
PANNEAU FREINAGE		
	PAN-FRE	Panneau mural «FREINAGE» livré complet, avec sérigraphie, crochets, platines, supports et outillage
COMPOSITION OUTILLAGE		
	FET-4C	Testeur liquide de frein
	3511B	Pied à coulisse tambours 300 mm
	3510B	Pied à coulisse pour disque de frein
	76-MTVL-2	Pied à coulisse pour tambour
	FT-4	Jeu de 4 pinces pour flexible de frein
	2880	Brosse métallique
	2760	Lime pour nettoyage logement de plaquettes
	3108-2	Outil à frapper pour bouchon cache poussière de moyeu arrière
	3100	Outil pour ressort de frein
	3100-2	Poignée crochetée pour ressort de frein
	FT-2	Outil pour ressort latéral frein clipsé
	FT-1	Outil pour ressort latéral avec coupelle
	3103	Outil pour ressort latéral crocheté
	208-15	Pince d'extension de câble de frein à main
	3119	Pince de dégagement des mâchoires de frein
	3113	Outil de maintien câble de frein à main
	FHTN-10X11	Outil de démontage raccord 10x11 mm
	FHTN-12X14	Outil de démontage raccord 12x14 mm
	23-97	Tournevis à frapper avec jeu de 24 embouts à chocs 5/16 ème (PH 2/3, PZ 2/3, PLAT 9/11, HEX 4/5/6/7/8/10, TORX T25/T27/T30/T40/T45/T50, XZN M5/M6/M8/M10/M12)

VISUEL	RÉF. SAM	DÉSIGNATION
	104-H-8X10	Clé à tuyauter 6 pans 8 x 10 mm
	104-H-11X13	Clé à tuyauter 6 pans 11 x 13 mm
	104-H-12X14	Clé à tuyauter 6 pans 12 x 14 mm
	2610-4	Chasse-goupille frein diamètre 4 mm
	2610-5.5	Chasse-goupille frein diamètre 5,5 mm
	2610-6	Chasse-goupille frein diamètre 6 mm
	3160	Bidon de purge avec raccord et tuyau
	FD1-PN	Vérin pneumatique repousse piston de frein
	3110-2	Kit repousse piston vis droite et gauche avec coupelles
	P3110-25	Adaptateur piston de frein universel 2 plots
	P3110-26	Adaptateur piston de frein universel 3 plots
	3122-10	Embout 5 pans sur douille 1/2"
	3122-14	Douille 5 pans 14 mm carré 1/2"
	3122-19	Douille 5 pans 19 mm carré 1/2"
	3161	Seringue
	FD-J8	Jeu de 8 dimensions de jauges d'épaisseurs de freins
	208-23CP	Pince mâchoire de frein Permet le montage et démontage des ressorts de rappel tous types
	3525	Comparateur à potence

DISPONIBLE EN MODULE MOUSSE LARGE



CPP-FREMM 1.459,00€

COMPOSITION CARROSSERIE 242 OUTILS

CPP-242CAR

1.769,00€

COMPOSÉ DE 5 MODULES MOUSSES 3/3"
+ SERVANTE 6 TIROIRS :

- › SERVI-630NG
- › CP-138PM : Composition serrage
- › CP-37PM : Composition vissage
- › CP-48PM : Composition pinces et marteaux
- › 295-J9M : 9 outils carrosserie
- › 295-J10M : 10 outils carrosserie battes de formage



295-J9M



295-J10M



CP-138PM

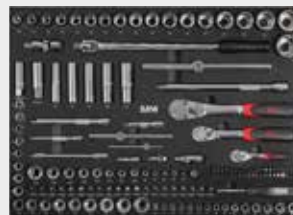

CP-37PM

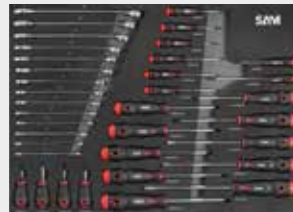

CP-48PM



PANNEAU VIDANGE 1 : PAN-VID1 979,00€

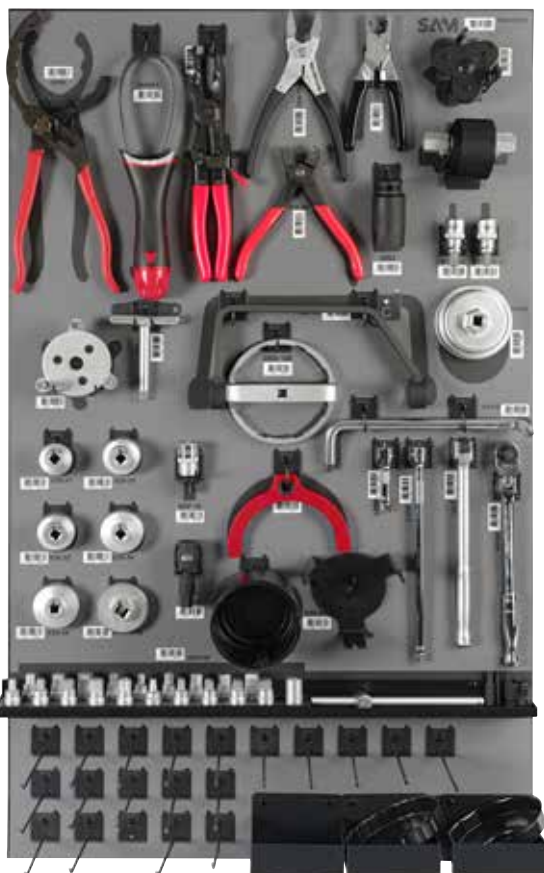

VISUEL	RÉF. SAM	DÉSIGNATION
PANNEAU VIDANGE 1		
	PAN-VID1	Panneau mural «VIDANGE 1» livré complet, avec sérigraphie, crochets, platines, supports et outillage
COMPOSITION OUTILLAGE		
	3949C1	Clé à sangle pour filtre à huile
	3950	Clé à filtre à huile auto serrante 3/8" capacité 65-128 mm
	3950P	Clé à filtre à huile auto serrante doigts plat VL
	3930	Pince universelle pour filtre
	3952	Clé carré à sangle
	680-7	Seringue de transvasement
	3953-90	Jeu de 20 embouts de vidange 3/8" (Hex : 8/9/10/12/14/17, Carré : 7/8/11/13/15/16/3/8", Triangulaire, Hex femelle 10, XZN 16, T45)
	628-41	Outil de dépose de bouchon de vidange en plastique PSA / Ford / Mercedes / BMW
	ST-5-45	Embout 1/2" Torx T45
	ST-5-55	Embout 1/2" Torx T55
	870-5	Clé à vidange contre coudé carré 10 / 8 mm
	2215	Poignée fixe carré 3/8" long. 250 mm
	221-55	Clé cliquet articulé 3/8" long. 250 mm
	J-208	Rallonge 3/8" 75 mm angulaire
	J-215	Rallonge 3/8" 250 mm angulaire
	208-40	Pince à collier "clic"
	3974	Pince pour raccords carburant essence et diesel
	208-35	Pince à colliers élastiques deux angles de prise pour colliers auto-serrants. Capacité d'ouverture de 77 mm
	628-EF	Clé pour filtre à carburant FIAT/OPEL/ALFA MULTIJET carré 3/8"

**40%
DE RANGEMENT
EN+**

VISUEL	RÉF. SAM	DÉSIGNATION
	SDP-16	Douille tournevis 1/2" XZN percée de 16 mm spéciale vidange Groupe VAG
	SDP-18	Douille tournevis 1/2" XZN percée de 18 mm spéciale vidange Groupe VAG
	208-6	Pince pour collier auto-serrant outil permettant de monter et démonter les colliers élastiques auto-serrant de diamètre 18 à 54 mm
	3955-4742	Cloche pour filtre à huile VW, Audi, Seat 1/2"
	628-27	Douille coiffe de 27 mm pour filtre à huile carré 3/8" (PSA, Renault, Ford, BMW, Nissan, Mercedes, Opel)
	628-30	Douille coiffe de 30 mm pour filtre à huile carré 3/8" (véhicule Japonais)
	628-32	Douille coiffe de 32 mm pour filtre à huile carré 3/8" (VW, Opel, BM)
	628-36	Douille coiffe de 36 mm pour filtre à huile carré 3/8" (VW)
	628-38	Douille coiffe de 38 mm pour filtre à huile carré 3/8" (BMW, Volvo)
	3955-106-15	Cloche pour filtre à huile diamètre 106 mm 15 pans carré 3/8" (Ducato, Daily, Boxer, Master, VW LT)
	3955-108-18	Cloche pour filtre à huile diamètre 108 mm 18 pans carré 3/8" (Master, Trafi)
	3955-TOYOT	Clé à filtre Toyota
	3955-108	Clé pour filtre à carburant PSA/Renault carré 3/8" diamètre 108 mm
	3955-109	Clé pour filtre à carburant PSA/Renault carré 3/8" diamètre 109 mm
	3957	Douille spéciale 27 mm filtre gazole PSA HDI
	628-39	Clé coudée en U pour dépose des filtres à huile de 27 mm spéciale PSA (3008)

DISPONIBLE EN MODULE MOUSSE LARGE



CPP-VIDMM 869,00€



**NOUVELLE SERVANTE XXL
AVEC 6 MODULES
PRESTATIONS DE SERVICES
AUTOMOBILE 151 OUTILS**

CPP-PS

5.490,00€

Comprend 6 plateaux complets d'outils spécifiques pour vidange, maintenance, embrayage, climatisation, freinage et géométrie.



PANNEAU GÉOMÉTRIE : PAN-GEO 836,00€



VISUEL	RÉF. SAM	DÉSIGNATION
PANNEAU GÉOMÉTRIE		
	PAN-GEO	Panneau mural «GÉOMÉTRIE» livré complet, avec sérigraphie, crochets, platines, supports et outillage
COMPOSITION OUTILLAGE		
	3204-12	Levier de 310 mm pour rotule
	3204-18	Levier de 460 mm pour rotule
	3204-24	Levier de 610 mm pour rotule
	733-VL-1N	Arrache rotule VL
	733-VL-0	Arrache rotule VU
	3653-2	Arrache rotule 17/18
	3653-3	Arrache rotule 20/22
	3253	Douille à créneau pour rotule inférieure
	3251	Douille spéciale rotule de direction
	732-DA1	Clé démonte rotule axiale de direction. Entraînement avec 6 pans de 30 mm. Capacité : 35 à 45 mm.
	3250-1	Clé démonte rotule axiale diam 28-35 mm
	2220	Jeu de 10 clés fourche 3/8" de 10 à 19 mm
	2220-21	Fourche de 21 mm 1/2" pour géométrie

VISUEL	RÉF. SAM	DÉSIGNATION
	S-600	Allonge 600 mm F.1/2. M. 3/8"
	S-601	Poignée articulée 600 mm M. 1/2"
	3255-85	Outil pour régler le carrossage VW, Seat et Skoda (livré par 2)
	632-10	Clé à griffe 10" de 250 mm
	632-18	Clé à griffe 18" de 450 mm
	1205	Burineur pneumatique
	76-NIV	Niveau de réglage de volant
	19220	Retenue à bille
	19240	Tas buterollette

DISPONIBLE EN MODULE MOUSSE LARGE



CPP-GEOMM 839,00€

PANNEAU MAINTENANCE : PAN-MAIN 1.229,00€



VISUEL	RÉF. SAM	DÉSIGNATION
PANNEAU MAINTENANCE		
	PAN-MAIN	Panneau mural «MAINTENANCE» livré complet, avec sérigraphie, crochets, platines, supports et outillage
COMPOSITION OUTILLAGE		
	23-07	Tournevis flexible douille 7 mm
	23-08	Tournevis flexible douille 8 mm
	MAGDEM	Magnétiseur / démagnétiseur
	222-81	Clé dynamométrique 10-50 Nm
	J-208	Rallonge 3/8" droite longueur 75 mm
	J-210	Rallonge 3/8" droite longueur 128 mm
	2216	Allonge en "Té" 3/8"
	3851	Allonge pour montage bougie (petit modèle)
	3852	Allonge pour montage bougie (grand modèle)
	BDC-14-JC	Douille 3/8" articulée 14 mm avec ressort de retenue
	BDC-16-JC	Douille 3/8" articulée 16 mm avec ressort de retenue
	BDC-21-JC	Douille 3/8" articulée 20,8 mm avec ressort de retenue
	BD-14-JC12	Douille 3/8" - 14 mm pour bougie 12 pans PSA
	BD-16-JC12	Douille 3/8" - 16mm pour bougie essence 12 pans
	3813-140	Douille 3/8" - 14 mm extra fine spéciale RENAULT
	BCP-10	Douille 3/8" articulée 10 mm pour bougie préchauffage diesel
	BCP-12	Douille 3/8" articulée 12 mm pour bougie préchauffage diesel
	BCP-8	Douille 3/8" articulée 8 mm pour bougie préchauffage diesel crayon
	BCP-9	Douille 3/8" articulée 9 mm pour bougie préchauffage diesel crayon

VISUEL	RÉF. SAM	DÉSIGNATION
	2217-17	Douille 3/8" à tuyauter 17 mm pour raccord diesel. Carré cond : 3/8" Hex : 17 mm Longueur : 80 mm
	2217-19	Douille 3/8" à tuyauter 19 mm pour raccord diesel. Carré cond : 3/8" Hex : 19 mm. Longueur : 80 mm
	1126-90P	Clé à chocs 1/4" pour démontage des bougies
	NJ-220	Rallonge à chocs 3/8" 250 mm
	19143-30M	Douille à chocs 1/2" - 12 pans longue mince de 30 mm (écrou de cardan)
	19143-32M	Douille à chocs 1/2" - 12 pans longue mince de 32 mm (écrou de cardan)
	19143-35M	Douille à chocs 1/2" - 12 pans longue mince de 35 mm (écrou de cardan)
	19143-36M	Douille à chocs 1/2" - 12 pans longue mince de 36 mm (écrou de cardan)
	19143-40	Douille à chocs 1/2" - 12 pans 40 mm (écrou de cardan)
	19143-41	Douille à chocs 1/2" - 12 pans 41 mm (écrou de cardan PSA 307, C4 etc..)
	344-4	Aimant flexible
	2229-10	Clé "Té" articulée 10 mm
	2229-11	Clé "Té" articulée 11 mm
	2229-12	Clé "Té" articulée 12 mm
	913-7	Coupe-tubes d'échappement

DISPONIBLE EN MODULE MOUSSE LARGE



CPP-MAIMM 1.219,00€

PANNEAU SPÉCIFIQUE MOTO : PAN-MOT 2.249,00€



VISUEL	RÉF. SAM	DÉSIGNATION
PANNEAU SPÉCIFIQUE MOTO		
	PAN-MOT	Panneau mural «OUTILLAGE SPÉCIFIQUE MOTO» livré complet, avec sérigraphie, crochets, platines, supports et outillage
COMPOSITION OUTILLAGE		
	CPA-FIL	Coffret cloches filtre à huile
	114-35	Clé à ergot réglable
	870-5	Clé écrou de vidange Peugeot
	23-97	Tournevis à frapper
	EX-138-3	Extracteur de roulement
	MT-1	Tube d'extraction de cuvette de direction
	MT-2	Outil d'installation de roulement
	MT-3	Arrache volant 24 mm
	MT-4	Arrache volant 26 mm
	MT-5	Arrache volant 28 mm
	MT-6	Arrache volant 35 mm
	MT-7	Douille allen 4 en 1
	3930	Pince à filtre à huile
	NS-36	Douille de 36 (6 pans)
	NC-46	Douille de 46 (6 pans)
	19143-39	Douille de 39 (12 pans)

VISUEL	RÉF. SAM	DÉSIGNATION
	MT-8	Clé à filtre à huile MP3 400
	MT-9	Clé à filtre à huile MP3 125
	BCP-J6	Coffret clé à bougie
	MT-10	Tire ressort
	MT-11	Entroise de joints spy
	7-TR5A	Coffret de chasse goupilles
	MT-12	Brosse à chaîne
	385-ISO	Peigne à filet
	CTF-31	Kit filetage et taraudage
	770-R	Jeu de cales d'épaisseur
	7212907	Seringue Huile 200 ml
	680-1	Pompe à graisse et ses rallonges
	293-2	Massette tête cuivre
	DYTF2-50	Clé dynamométrique
	99-BV6	Bac à vidange
	675-EN	Set de 6 entonnoirs
	344	Flexible émané
	720967007	Démonte pneu manuel
	720967005	Tire valve
	913-DYN	Démonte obus
	675-30	Broc avec flexible

PANNEAU GÉNÉRAL MOTO : PAN-OUT 1.089,00€



VISUEL	RÉF. SAM	DÉSIGNATION
PANNEAU GÉNÉRAL MOTO		
	PAN-OUT	Panneau mural «OUTILLAGE GÉNÉRAL MOTO» livré complet, avec sérigraphie, crochets, platines, supports et outillage
COMPOSITION OUTILLAGE		
	T-4E100	Tournevis S1 fente électricien 4x100
	T-55E100	Tournevis S1 fente électricien 5,5x100
	T-65E150	Tournevis S1 fente électricien 6,5x150
	T-8M150	Tournevis S1 fente mécanicien 8x150
	T-1P100	Tournevis S1 PH No1 5x100
	T-2P125	Tournevis S1 PH No2 6x125
	T-25E50	Tournevis S1 Tom pouce fente 2,5x50
	T-4E25	Tournevis S1 Tom pouce fente 4x25
	T-55E35	Tournevis S1 Tom pouce fente 5,5x35
	T-1P25	Tournevis S1 Tom pouce PH No1 5x25
	T-1P35	Tournevis S1 Tom pouce PH No2 6x35
	72803L655	Grand tournevis plat
	EMB-23CX	Coffret 25 embouts Torx
	239-R20G	Pince bec 1/2" rond coudé
	209-25B	Pince multiprise
	204-R18G	Pince universelle 185mm

VISUEL	RÉF. SAM	DÉSIGNATION
	232-R16G	Pince coupante diagonale 165mm
	321-C	Maillet en caoutchouc
	310-45TM	Marteau rivoir trimatière 45 cm
	359-3	Pince à rivet
	208-3	Pince à durite - 4 à 10 mm
	208-18	Pince à durite - 11 à 60 mm
	3204-12	Lever d'effort de 310 mm
	3204-18	Lever d'effort de 460 mm
	3204-24	Lever d'effort de 610 mm
	1-B	Burin à frapper
	54-12	Clé à molette - 12"
	LPM-25-ME	Lime plate mi-douce 250 mm
	791	Scie à métaux
	2880	Brosse métallique
	781-3	Réglet inox
	378-27	Cutter
	73-RJ11R	Clquet et douilles 1/4"
	R-210	Rallonge 1/4"

VISUEL	RÉF. SAM	DÉSIGNATION
	50-S8	Clé mixte courte 8 mm
	50-S10	Clé mixte courte 10 mm
	50-S11	Clé mixte courte 11 mm
	50-S12	Clé mixte courte 12 mm
	50-S13	Clé mixte courte 13 mm
	50-S16	Clé mixte courte 16 mm
	50-S17	Clé mixte courte 17 mm
	50-S18	Clé mixte courte 18 mm
	50-S19	Clé mixte courte 19 mm
	50A-32	Clé mixte 32 mm
	62-R9A	Ratelier 9 clés mâles 6 pans
	75-SH13N	Jeu de 13 outils 1/2" livré sur rack aimanté
	S-210	Rallonge 1/2"
	62-CT3	Clé mâle asymétrique de 3 mm
	62-CT4	Clé mâle asymétrique de 4 mm
	62-CT5	Clé mâle asymétrique de 5 mm
	62-CT6	Clé mâle asymétrique de 6 mm
	62-CT8	Clé mâle asymétrique de 8 mm



3 BONNES RAISONS DE S'ÉQUIPER



35% d'économie par rapport à une composition similaire.



Nouvelle mallette textile multi-usages.



100 outils de qualité SAM.

SOLUTION

MOBILE



SOLUTION

COMPACTE



Valise trolley 146 outils

- > Condensé d'outils premium : la clé mixte extra-fine 50N marteau SAM-SOPLUS® cliquet push 1/2" 120 dents.
- > Trolley compact et résistant.
- > Votre atelier à portée de main : 146 outils indispensables pour les travaux de maintenance itinérante.
- > Fermeture anti-vol par clé. Poignée télescopique et ergonomique. 2 roulettes résistantes.

CP-146
569,00€

Caisse à outils textile 100 outils

- > Panneau d'outils interne amovible permettant l'accès aux outils les plus utilisés.
- > Poches, mini-poches, élastiques et compartiments intégrés à l'intérieur et à l'extérieur du sac, pouvant recevoir des outils divers.
- > Emplacements spécifiques pour mètres, monture de scie et porte-cartes intégré.
- > Couverture de protection amovible pour un accès aux contenus plus rapide.
- > Boucles élastiques pour tournevis, et outils divers.



MODÈLE COMPACT

30 L Dimensions
42 x 26 x 28 cm

BAG + COMPO

CP-100-BAG2N
315,00€

BAG SEUL

BAG-2N
93,90€



LES +



WATER RÉSISTANT

Textile 1200 deniers ultra résistant à l'usure et aux accrocs, étanche aux projections de liquides.



SÉCURITÉ

Tissus réfléchissants pour plus de visibilité lors des opérations en extérieur.



PRATIQUE

Zip gros diamètre avec lanière caoutchouc pour une utilisation avec des gants.



CONFORT

Patins de protection pour protéger l'environnement extérieur.

SOLUTION

MULTI-USAGES



Valise textile

PRATIQUE

- > Multiples rangements intérieurs et extérieurs pour plus de modularité.
- > Compartiment pour ordinateur portable 15".
- > Ouverture à 100%.

CONFORT

- > Accessibilité au contenu interne optimal grâce à sa grande ouverture.
- > Poignée de transport antidérapante.
- > Bandoulière matelassée réglable.

16 L Dimensions
43 x 32 x 12 cm

BAG + COMPO

CP-100N

330,00€

BAG SEUL

BAG-4N

88,20€

UNE COMPOSITION
COMPATIBLE
AVEC TOUS LES SACSComposition
100 outils

- X1 Coffret 1/4" et 1/2" comprenant 60 outils :
- X1 Cliquet 1/2"
- X1 Poignée coulissante 1/2"
- X1 Rallonge 1/2"
- X11 Douilles 1/2" : 10mm -> 32mm
- X1 Cliquet 1/4"
- X1 Rallonge 1/4"
- X10 Douilles 1/4" : 4mm -> 13mm
- X1 Porte-embouts 1/4"
- X1 Poignée emmanchée 1/4"
- X1 Cardan 1/4"
- X1 Poignée coulissante 1/4"
- X30 Embouts de vissage
- X9 Clés mâles courtes 6 pans en râtelier
- X9 Clés mâles Résitor® en râtelier
- X1 Marteau Rivoir 32mm
- X1 Burin de carrossier
- X9 Clés mixtes : 10 -> 19mm
- X1 Cutter lame auto rétractable
- X6 Tournevis (3 fentes ; 3 Phillips)
- X1 Pince Coupante 160mm
- X1 Lampe stylo
- X1 Pince Multiprise 250mm
- X1 Mesure





3 BONNES RAISONS DE S'ÉQUIPER



35% d'économie par rapport à une composition similaire.



Nouvelle mallette textile multi-usages.



100 outils de qualité SAM.

SOLUTION

2 EN 1



Sac à dos textile

Transformable en moins de 60 secondes, en trolley roulant.

PRATIQUE

- > Multiples poches (X7), et rangements intérieurs/extérieurs pour plus de modularité (permet le rangement d'outils et l'intégration d'un ordinateur portable 15").
- > Sac porte-outils d'intervention intégré permettant le transport des outils nécessaires aux interventions de maintenance.

40 L

Dimensions
50 x 23 x 35 cm

BAG + COMPO

CP-100-BAG5N

364,00€

BAG SEUL

BAG-5N

142,00€



SOLUTION

MULTI-FONCTION



Caisse à outils textile longue et fine

PRATIQUE

- > Multiples rangements intérieurs et extérieurs pour plus de modularité.
- > Compartiment pour montage de scie à métaux.
- > Idéal pour intégrer des outils longs.

CONFORT

- > Accessibilité au contenu interne optimal grâce à sa grande ouverture.
- > Poignée de transport antidérapante.
- > Bandoulière matelassée réglable.

30 L

Dimensions
50 x 23 x 25 cm

BAG + COMPO

CP-100-BAG6N

326,00€

BAG SEUL

BAG-6N

104,00€



LES +

**WATER RÉSISTANT**

Textile 1200 deniers ultra résistant à l'usure et aux accrocs, étanche aux projections de liquides.

**SÉCURITÉ**

Tissus réfléchissant pour plus de visibilité lors des opérations en extérieur.

**PRATIQUE**

Zip gros diamètre avec lanière caoutchouc pour une utilisation avec des gants.

**CONFORT**

Patins de protection pour protéger l'environnement extérieur.

SOLUTION

MOBILE
XXLUNE COMPOSITION
COMPATIBLE
AVEC TOUS LES SACSComposition
100 outils

X1 Coffret 1/4" et 1/2" comprenant 60 outils :

- X1 Cliquet 1/2"
- X1 Poignée coulissante 1/2"
- X1 Rallonge 1/2"
- X11 Douilles 1/2" : 10mm -> 32mm
- X1 Cliquet 1/4"
- X1 Rallonge 1/4"
- X10 Douilles 1/4" : 4mm -> 13mm
- X1 Porte-embouts 1/4"
- X1 Poignée emmanchée 1/4"
- X1 Cardan 1/4"
- X1 Poignée coulissante 1/4"
- X30 Embouts de vissage
- X9 Clés mâles courtes 6 pans en râtelier
- X9 Clés mâles Résitorx® en râtelier
- X1 Marteau Rivoir 32mm
- X1 Burin de carrossier
- X9 Clés mixtes : 10 -> 19mm
- X1 Cutter lame auto rétractable
- X6 Tournevis [3 fentes ; 3 Phillips]
- X1 Pince Coupante 160mm
- X1 Lampe stylo
- X1 Pince Multiprise 250mm
- X1 Mesure

Trolley textile

PRATIQUE

> Multiples rangements intérieurs et extérieurs pour plus de modularité.

CONFORT

- > Accessibilité au contenu interne optimal grâce à sa grande ouverture.
- > Poignée de transport antidérapante.
- > Bandoulière matelassée réglable.

33 L

Dimensions
44 x 55 x 36 cm.

BAG + COMPO

CP-100-BAG7N

364,00€

BAG SEUL

BAG-7N

142,00€



NEW

TOUT EST LÀ !

NOUVELLE SERVANTE 239 OUTILS

3 BONNES RAISONS DE COMMANDER

- 1** 30% DE PLACE EN PLUS
- 2** 239 OUTILS DE QUALITÉ SAM
- 3** 4 TIROIRS D'OUTILS
ET 2 TIROIRS DISPONIBLES

CPP-239PM

1.059,00€



MOUSSE N°1 : **CP-138PM**

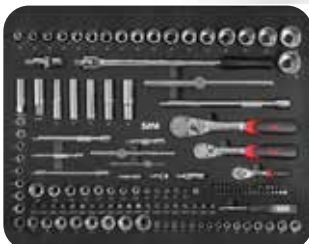

MOUSSE N°2 : **CP-48PM**



MOUSSE N°3 : **CP-27PM**



MOUSSE N°4 : **CP-16PM**



COMPOSEZ VOTRE PACK

SERVANTE (+) MODULES ABS (OU) PLATEAUX MOUSSES



CONFORT
Solution complète
sélectionnée par SAM.



ÉCONOMIQUE
Économisez 27% par
rapport à l'achat
des produits au détail.



PRODUCTIVITÉ
Composition avec clés
mixtes à cliquet.
Outils rangés et à portée
de main.

1/ CHOISISSEZ VOTRE SERVANTE

SERVI-630N

**LA SOLUTION
ÉCONOMIQUE**



SERVI-640

**LA SOLUTION
TRADITION-
NELLE**



416H

**LA SOLUTION
CONFORT
ET SÉCURITÉ**



2/ CHOISISSEZ VOS TYPES DE MODULES

SERVI-630N

SERVI-640

416H

(+) 200 OUTILS
EN MODULES
MOUSSE

CPP-200M4
1.159,00€

(+) 200 OUTILS
EN MODULES
MOUSSE

CPP-200M
1.265,00€

(+) 200 OUTILS
EN MODULES
MOUSSE

416-200M
1.370,00€

(+) 200 OUTILS
EN MODULES
ABS

CPP-200SV
1.159,00€

(+) 200 OUTILS
EN MODULES
ABS

CPP-200SV4
1.265,00€

(+) 200 OUTILS
EN MODULES
ABS

416-200SV
1.370,00€

LA SOLUTION CONFORT ET SÉCURITÉ



3 modules par tiroir.
Dimensions des tiroirs :
435 x 590 mm.

PLATEAU INOX
Haute résistance

SÛRE

Système unitaire d'ouverture des tiroirs.
Dès lors qu'un tiroir est ouvert, le système
anti-basculement est effectif et les autres tiroirs
sont verrouillés.

CONFORTABLE

Poignée non débordante.

SÛRE

Bumpers de protection
pour absorber les chocs.
Verrouillage centralisé par clé.



PRATIQUE

2 grilles de rangements
complémentaires sur
les côtés pour ranger vos outils
de grande dimension
(clés dynamométriques, niveaux...).

1 système intégré de rangement des tournevis,
2 bacs latéraux de rangement de 3L

Livrée avec 10 porte-étiquettes pour repérer
le contenu des tiroirs.



**EXISTE ÉGALEMENT
EN BLANC, BLEU
ET NOIR.**



Modèle
présenté :
416H

MANIABLE

2 roues fixes, 2 roues pivotantes dont
1 roue freinée. Roues de Ø 125 mm
pour faciliter les déplacements.

Version 5 tiroirs

1 de 64 mm.
2 de 104 mm.
1 de 152 mm.
1 de 254 mm.
Poids : 75 kg.



415H
653,00€

Version 6 tiroirs

2 de 64 mm.
3 de 104 mm.
1 de 254 mm.
Poids : 80 kg.



416H
706,00€

Version 7 tiroirs

3 de 64 mm.
3 de 104 mm.
1 de 194 mm.
Poids : 84 kg.



417H
759,00€



Plateau ABS
+
Finition brillante

3 BONNES RAISONS DE COMMANDER CE COFFRET

- 1 39 outils qualité SAM® à prix attractif
- 2 Le coffret ultra-compact de serrage / vissage indispensable
- 3 Une pince multi-fonctions

OFFERTE



INGÉNIEUX
Intégration d'une lampe à LED (rechargeable). Portée 10 m.



LONGÉVITÉ
Protection du cliquet contre les intrusions d'eau et de sable.



Coffret pocket light 39 outils 1/4" avec cliquet chantier

Dimensions du coffret : 148 x 90 x 47 mm.

- x1 cliquet manche bi-matière,
- x1 rallonge emmanchée bi-matière,
- x2 rallonges : 50 et 150 mm,
- x1 cardan,
- x1 poignée coulissante,
- x1 douille porte-embouts de vissage,
- x11 douilles 5,5 - 5 - 6 - 7 - 8 - 9 - 10 - 11 - 12 - 13 - 14 mm,
- x21 embouts de vissage :
 - 4,5 - 6,5 - 8 mm,
 - n°1 - 2 - 3,
 - n°1 - 2 - 3,
 - 3 - 4 - 5 - 6 - 7 mm,
 - 10 - 15 - 20 - 25 - 27 - 30 - 40.

x39

POCKET-RJ

119,00€



COMPACT
Rangement facile dans le compartiment inférieur d'une caisse à outils, une servante.
Dimensions du coffret 1/2" : 360 x 150 x 65 mm.



CLIQUET
Cliquet poignée bi-matière. Coffret ABS : ne raye pas les supports.



COMPLET DE 8 À 32 MM

Coffret de 23 outils

- x1 cliquet manche bi-matière 1/2".
- x2 rallonges 125 mm et 250 mm.
- x1 cardan standard.
- x19 8 - 9 - 10 - 11 - 12 - 13 - 14 - 15 - 16 - 17 - 18 - 19 - 21 - 22 - 23 - 24 - 27 - 30 - 32 mm.



Coffret bi-matière antidérapant



ACCESSIBILITÉ
Cliquet 120 dents avec angle de reprise 3° pour faciliter l'accès dans les espaces réduits.

75-SH23

159,00€

x23

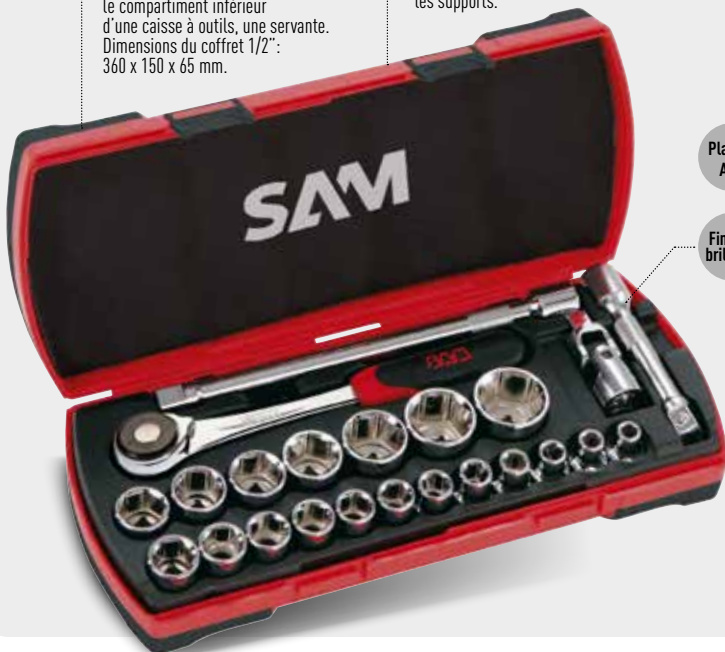

Plateau ABS
+
Finition brillante

LA SOLUTION EXPERTE 101 OUTILS

RAST91010

112,00€

1/2"

- X1 Cliquet 1/2"
- X19 Douilles 1/2" : 8-9-10-11-12-13-14-15-16-17-18-19-20-21-22-24-27-30-32 mm
- X6 Douilles longues 1/2" : 14-15-16-17-19-22 mm
- X2 Rallonge 1/2" 125, 250 mm
- X1 Cardan 1/2" 5-16"
- X5 Embouts de vissage T 40-45-50-55-60
- X3 Embouts de vissage FD 8-10-12 mm
- X2 Embouts de vissage PZ 3-4
- X2 Embouts de vissage PH 3-4
- X5 Embouts de vissage H 7-8-10-12-14 mm

1/4"

- X1 Cliquet 1/4"
- X13 Douilles 1/4" : 4-4,5-5-5,5-6-7-8-9-10-11-12-13-14 mm
- X8 Douilles longues 1/4" : 6-7-8-9-10-11-12-13 mm
- X2 Rallonges 1/4" 50, 150 mm
- X1 Rallonge emmanchée 1/4" 150 mm
- X1 Poignée coulissante 1/4"
- X1 Cardan 1/4"
- X2 Embouts de vissage PZ 1-2
- X4 Embouts de vissage H 3-4-5-6 mm
- X3 Embouts de vissage FD 4-5,5-7 mm
- X2 Embouts de vissage PH 1-2
- X7 Embouts de vissage T 8-10-15-20-25-27-30 mm



LA SOLUTION PRO'LYVALENTE 100 OUTILS

RAST91000

135,00€

OUTILS 1/4"

- X1 Cliquet 1/4"
- X13 Douilles 1/4" : 4-4,5-5-5,5-6-7-8-9-10-11-12-13-14 mm
- X2 Rallonges 1/4" 50, 150 mm
- X1 Rallonge emmanchée 1/4" 150 mm
- X1 Rallonge flexible 1/4" 150 mm
- X1 Poignée coulissante 1/4"
- X1 Cardan 1/4"
- X17 Embouts de vissage

OUTILS 1/2"

- X1 Cliquet 1/2"
- X18 Douilles 1/2" : 8-9-10-11-12-13-14-15-16-17-18-19-20-22-24-27-30-32 mm
- X2 Rallonge 1/2" 125, 250 mm
- X1 Cardan 1/2" 5-16"
- X13 Clés mixtes : 6-7-8-10-11-12-13-14-15-16-17-18-19 mm
- X11 Embouts de vissage
- X1 Pince à sertir
- X1 Pince coupante
- X1 Pince multiprise
- X9 Râtelier de 9 clés mâles



LA SOLUTION TECHNIQUE 86 OUTILS

RAST90860

112,00€

OUTILS 1/4"

- X1 Cliquet 1/4"
- X13 Douilles 1/4" : 4-4,5-5-5,5-6-7-8-9-10-11-12-13-14 mm
- X2 Rallonge 1/4" 50, 150 mm
- X1 Rallonge emmanchée 1/4" 150 mm
- X1 Rallonge flexible 1/4" 150 mm
- X1 Poignée coulissante 1/4"
- X1 Cardan 1/4"
- X17 Embouts de vissage

OUTILS 1/2"

- X1 Cliquet 1/2"
- X18 Douilles 1/2" : 8-9-10-11-12-13-14-15-16-17-18-19-20-22-24-27-30-32 mm
- X2 Rallonge 1/2" 125, 250 mm
- X1 Cardan 1/2" 5-16"
- X11 Clés mixtes : 8-9-10-11-12-13-14-15-16-17-19 mm
- X15 Embouts de vissage



LA SOLUTION ESSENTIELLE 78 OUTILS

RAST90780

115,00€

OUTILS 1/4"

- X1 Rallonge emmanchée 1/4" 150 mm
- X1 Douilles 1/4"
- X30 Embouts de vissage
- X9 Râtelier de 9 clés mâles

OUTILS 1/2"

- X1 Cliquet 1/2"
- X18 Douilles 1/2" : 8-9-10-11-12-13-14-15-16-17-18-19-20-22-24-27-30-32 mm
- X1 Rallonge 1/2" 125 mm
- X1 Cardan 1/2"
- X8 Clés mixtes : 8-10-11-12-13-14-17-19 mm
- X3 Tournevis 3X100 mm - 4X100 mm - 5,5X125 mm
- X1 Tournevis 1X100 mm - 2X125 mm
- X1 Scie à métaux
- X1 Pince coupante
- X1 Cutter



LA SOLUTION MIXTE 62 OUTILS

RAST90620

104,00€

OUTILS 1/4"

- X1 Cliquet 1/4"
- X13 Douilles 1/4" : 4-4,5-5-5,5-6-7-8-9-10-11-12-13-14 mm
- X2 Rallonge 1/4" 50, 150 mm
- X1 Rallonge emmanchée 1/4" 150 mm
- X1 Poignée coulissante 1/4"
- X1 Cardan 1/4"
- X9 Râtelier de 9 clés mâles

OUTILS 1/2"

- X1 Cliquet 1/2"
- X19 Douilles 1/2" : 8-9-10-11-12-13-14-15-16-17-18-19-20-21-22-24-27-30-32 mm
- X2 Rallonge 1/2" 125, 250 mm
- X1 Cardan 1/2"
- X11 Clés mixtes 1/2" : 8-9-10-11-12-13-14-15-16-17-19 mm



CLÉS DYNATECH®

PLUS DE PRODUCTIVITÉ
via une immobilisation réduite grâce à des cliquets plus résistants.

UNE CLÉ TOUT ACIER
permettant de résister à tous les environnements de travail.

ERREURS DE CALIBRATION LIMITÉES
via le réglage par vernier simple d'utilisation.

REPÈRE POUR UN POSITIONNEMENT PARFAIT du point d'appui assurant des serrages précis.

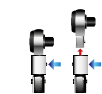

ÉJECTION DES EMBOUTS PAR BOUTON-POUSOIR assurant des changements rapides et faciles.



LECTURE AISÉE dans toutes les conditions, même en plein soleil grâce au marquage noir en creux et durable du vernier.



CLÉS DYNATECH® AVEC EMBOUTS RECTANGULAIRES INTERCHANGEABLES



RÉF.	RÉF. cliquet	Cliquet push	Capacité Nm	Résolution Nm	Cliquet	Attachement	L mm avec cliquet	PRIX
DYTC-5-1	DTC-0-R	X	1-5	0,05	1/4"	9x12	220	253,00€
DYTC-25-1	DTC-0-R	X	5-25	0,20	1/4"	9x12	270	265,00€
DYTC-50-1	DTC-0-R-J	X	10-50	0,50	3/8"	9x12	380	287,00€
DYTC-100-1	DTC-0-S	X	20-100	0,50	1/2"	9x12	470	287,00€
DYTC-200-1	DTC-S	X	40-200	1	1/2"	14x18	520	321,00€
DYTC-350-1	DTC-S-350		70-350	1	1/2"	14x18	660	379,00€

CLÉ DYNATECH® AVEC CLIQUET FIXE



RÉF.	Capacité Nm	Résolution Nm	Cliquet	L mm	PRIX
DYTF-5-1	1-5	0,05	1/4"	195	217,00€
DYTF-25-1	5-25	0,20	1/4"	245	217,00€
DYTF-50-1	10-50	0,50	3/8"	360	229,00€
DYTF-100-1	20-100	0,50	1/2"	455	229,00€
DYTF-200-1	40-200	1	1/2"	495	239,00€
DYTF-350-1	70-350	1	1/2"	630	285,00€

SOLUTION ÉCO

CLÉ DYNAMOMÉTRIQUE 1/2"

Poignée ergonomique, mono-couple préréglé, avec certificat d'étalonnage

120 NM



RAM12120
65,00€

CLÉ DYNAMOMÉTRIQUE 1/2"

Avec certificat d'étalonnage
Tête à cliquet, levier gauche / droit

70 - 350 NM



RAMG22284
139,00€

CLIQUET DYNAMOMÉTRIQUE 4-80 NM 1/2"

- Cliquet 72 dents avec fonction PUSH garantissant la sécurisation de la douille.
- Poignée bi-matière antidérapante.
- Avertisseur sonore et visuel lorsque le couple est atteint.
- 4 unités de mesure disponibles: Nm, Lb-ft, In-ft, Kg-m.
- Peut s'éteindre manuellement ou automatiquement au bout de 70 secondes d'inactivité.
- Cliquet fourni avec un certificat d'étalonnage 3 points, conformément à la norme NF EN ISO 6789-1 (2017).
- Fournie avec 2 piles AAA.



RAMG-80
122,00€

COFFRET DE 11 EMBOUTS DYNAMOMÉTRIQUES 9X12 À FOURCHE EN MM

Coffret comprenant : X11 Embouts 9 x 12 (référence DFCO-...) : 8, 10, 11, 12, 13, 14, 15, 16, 17, 18, 19 mm.

DFCO-J11
327,00€



COFFRET DE 9 EMBOUTS DYNAMOMÉTRIQUES 9X12 À FOURCHE EN POUCE

Coffret comprenant : X9 Embouts 9 x 12 (référence DFCO-...P) : 1/4, 5/16, 3/8, 7/16, 1/2, 9/16, 5/8, 11/16, 3/4".

DFCO-J9P
273,00€

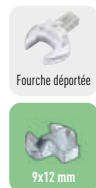

COFFRET DE 11 EMBOUTS RECTANGULAIRES À ŒIL DÉPORTÉ 9X12 EN MM

Coffret comprenant : X11 Embouts 9 x 12 (référence DECO-...) : 8, 10, 11, 12, 13, 14, 15, 16, 17, 18, 19 mm.

DECO-J11
327,00€

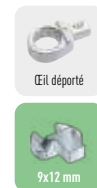

COFFRET DE 9 EMBOUTS RECTANGULAIRES À ŒIL DÉPORTÉ 14X18 EN MM

Coffret comprenant : X9 Embouts 14 x 18 (référence DEC-...) : 13, 14, 15, 16, 17, 18, 19, 21, 24.

DEC-J10
327,00€



COFFRET DE 10 EMBOUTS CROWFOOT 3/8" EN MM

Coffret comprenant : X10 Embouts (référence JCF-...) : 10, 11, 12, 13, 14, 15, 16, 17, 18, 19 mm.

JCF-J10
210,00€

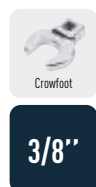

COFFRET DE 11 EMBOUTS CROWFOOT 3/8" EN POUCE

Coffret comprenant : X11 Embouts (référence JFC-...P) : 3/8, 7/16, 1/2, 9/16, 5/8, 11/16, 3/4, 13/16, 7/8, 15/16, 1".

JFC-J11P
230,00€

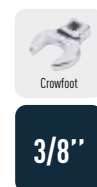

COFFRET DE 11 EMBOUTS DYNAMOMÉTRIQUES 14X18 À FOURCHE EN MM

Coffret comprenant : X11 Embouts 14 x 18 (référence DFC-...) : 13, 14, 15, 16, 17, 18, 19, 21, 22, 24, 27 mm.

DFC-J11
410,00€



COFFRET DE 10 EMBOUTS DYNAMOMÉTRIQUES 14X18 À FOURCHE EN POUCE

Coffret comprenant : X10 Embouts 14 x 18 (référence DFC-...P) : 1/2, 9/16, 5/8, 11/16, 3/4, 13/16, 7/8, 15/16, 1", 1 1/4".

DFC-J10P
396,00€



DYNASAM 4.0® PETITS COUPLES

RÉALISEZ DES SERRAGES DE PRÉCISION SUR DES COUPLES ALLANT DE 0,4 À 50 NM

MADE
IN FRANCE



DYMSC-4-1



DYMSC-10-1



DYMSC-50-1

TRAÇABILITÉ DES DONNÉES

CLÉS TRÈS COMPACTES

Idéales pour les encombrements réduits.

COUPLE RECONNAISSABLE
par la bague de couleur :

0,4-4 Nm 1-10 Nm 5-50 Nm

NF EN ISO 6789-1

CARACTÉRISTIQUES :

- > Bargraphe double alerte avec :
1/ Trois repères visuels de couleur : serrage en cours, serrage conforme, serrage non conforme.
2/ Tolérance utilisateur personnalisable
- > Précision sur la plage : +/- 4%
- > Les serrages sont garantis grâce aux trois niveaux d'alertes : Alerte visuelle, alerte sonore, alerte sensorielle.

- serrage en cours
- serrage conforme
- serrage non conforme

RÉF.	Capacité Nm	Attachement	Contenu	PRIX
DYMSC-4-1	0,4 - 4	9x12 mm	2 embouts 1/4", 3/8" + 2 batteries + 1 chargeur	2.779,00€
DYMSC-4-2	0,4 - 4	9x12 mm	Même contenu + smartphone + application dédiée	3.229,00€
DYMSC-10-1	1 - 10	9x12 mm	2 embouts 1/4", 3/8" + 2 batteries + 1 chargeur	2.779,00€
DYMSC-10-2	1 - 10	9x12 mm	Même contenu + smartphone + application dédiée	3.229,00€
DYMSC-50-1	5 - 50	9x12 mm	2 embouts 1/4" et 3/8" + 2 batteries + 1 chargeur	3.549,00€
DYMSC-50-2	5 - 50	9x12 mm	Même contenu + smartphone + application dédiée	3.999,00€

DYNASAM 4.0® GRANDS COUPLES

UNE CLÉ À CASSURE PILOTÉE ÉLECTRONIQUEMENT POUR GARANTIR LA CONFORMITÉ DE VOS SERRAGES

MADE
IN FRANCE



CONNEXION DE LA CLÉ ET TRAÇABILITÉ DES DONNÉES



DYMSC-100-1

SERRAGE OPTIMISÉ

Grâce à la grande cassure motorisée de 15°.

NF EN ISO 6789-1

CARACTÉRISTIQUES :

- > Bargraphe double alerte avec :
1/ Trois repères visuels de couleur : serrage en cours, serrage conforme, serrage non conforme.
2/ Tolérance utilisateur personnalisable
- > Les serrages sont garantis grâce aux deux niveaux d'alertes : Alerte visuelle, déclenchement mécanique : cassure 15°.
- > Précision sur la plage : +/- 3%

10-100 Nm

RÉF.	Capacité Nm	Attachement	Contenu	PRIX
DYMC-100-1	10 - 100	9x12 mm	3 cliquets 1/4", 3/8" et 1/2" + 2 batteries + 1 chargeur	5.459,00€
DYMC-100-2	10 - 100	9x12 mm	Même contenu + smartphone + application dédiée	5.919,00€

ENTREZ DANS L'ATELIER 4.0

**GAMME COMPLÈTE DE RANGEMENT INTELLIGENT,
DISTRIBUTEURS AUTOMATIQUES CONNECTÉS**

SAM'URAI 
UNITÉ DE RANGEMENT AUTOMATISÉE INTELLIGENTE



RODAC

SAM GROUP

RODAC INTERNATIONAL B.V.

NEDERLAND

Nijverheidsstraat 1 - 6135 KJ Sittard Nederland
T: +31 (0)46 458 2299 - info@sam-rodac.com

BELGIË / LUXEMBURG / BELGIQUE / LUXEMBOURG

T: +32 (0)2 331.34.34 - F: +32 (0)2 331.34.43 - belux@sam-rodac.com

DEUTSCHLAND

T: +49 (0)3222 1681310 - F: +49 (0)3222 1681312 - info@sam-rodac.com

Prix nets utilisateur professionnel hors tva valables jusqu'à 31/12/2023 dans la limite des stocks disponibles. Photos et textes non contractuels.

RODAC
.COM